



 **DVERE**
CENTURION

katalóg 2024
edícia 1



MISTERO (ME), (MO) str. 10-11



FARO (FA), (FR) str. 20-23



RYCHLA DODAVKA



ZÁRUBŇA O/SW str. 71, 81

- PONUKA SKLADOM U VÝROBCU - RÝCHLE DODANIE 2
- TABUĽKA DOSTUPNOSTI MODELOV A FARIEB 4
- PRED KÚPOU 4
- **NOVINKA** 5
- AKO VYPOČÍTAŤ CENU DVERÍ 5
- VYSVETLENIE SYMBOLOV TÝKAJÚCICH SA INTERIÉROVÝCH DVERÍ 6
- PEVNÁ KONŠTRUKCIA RÁM SOFT 7

NOVINKA

- LAMELY 8
- SYSTÉM POSUVNÝ NÁSTENNÝ LOFT 9
- KRÍDLO SKRYTÉ MISTERO 10
- SOFIA BEZFALCOVÁ 12
- ESTE 16
- LIMA 18

RÁMOVÉ DVERE

- FARO 20
- AFRO LOFT 24
- AFRO 28
- PROWANSIA 32
- ONTARIO 36
- SEMKO 38
- INOX 42
- MONACO 46
- NICEA 50

PLOCHÉ DVERE

- SOFIA 54
- DAKAR 56

INTERIÉROVÉ VCHODOVÉ DVERE

- DVERE BAZALT 58

TECHNICKÉ DVERE

- TECHNICKÉ DVERE - AKUSTIK 60
- TECHNICKÉ DVERE - FOGO 62

POSUVNÉ DVERE

- POSUVNÝ SYSTÉM SKRYTÝ V STENE 64
- POSUVNÝ SYSTÉM NA STENU 65

TECHNICKÉ INFORMÁCIE

- DVERE BAZALT 66
- TECHNICKÉ DVERE AKUSTIK 67
- PROTIPOŽIARNE DVERE FOGO 68
- SEGMENTOVÁ OBLOŽKOVÁ MDF ZÁRUBŇA SW, S8 71
- PEVNÁ ZÁRUBŇA (100x43 mm) O/MF 72
- PEVNÁ DREVENÁ ZÁRUBŇA (100x45 mm) 73
- NADSVETLÍKY 73
- DVOJKRÍDLOVÉ DVERE A DOSTUPNÉ TYPY DVERÍ V ROZMERE 40' 74
- HRÚBK A KRÍDEL A SPRÁVNY VÝBER VLOŽKY 75
- KLÚČKY 75
- LIŠTY A ŠTVRŤVALČEKY, PRAH 76
- ODPORÚČANÉ ROZMERY OTVOROV V MÚRE 78
- ROZMERY KRÍDEL 79

ZÁRUBNE

- ZÁRUBNE, LIŠTY A ŠTVRŤVALČEKY 80
- TUNELY A OBLOŽKY (SW/S8) 80
- SEGMENTOVÁ OBLOŽKOVÁ ZÁRUBŇA FÓLIOVANÁ SW S OBLOŽKOU 6CM / S8 S OBLOŽKOU 8CM 81
- ROZDELENIE POVRCHOV DVERÍ CENTURION-R 82

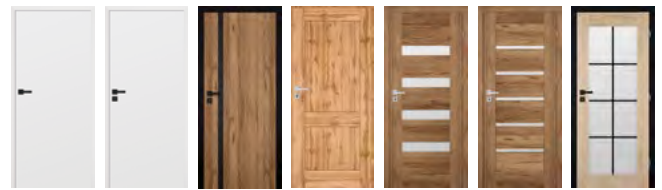

TABUĽKA DOSTUPNOSTI MODELOV A FARIEB

	LAMELY	LOFT	MISTERO	ESTE	SOFIA BEZFALCOVÁ	LIMA	FARO	AFRO LOFT	AFRO	PROWANSIA	SEMIKO	INOX	MONACO	NICEA	SOFIA	DAKAR	BAZALT	AKUSTIK	FOGO		
FOLIA GRUNT (FG)			●																		
ALBA (AA)		●		●		●	●	●	●		●	●	●		●				●	●	PREMIUM [B]
AMBER (AB)	●	●				●	●	●			●	●	●		●		●	●	●	●	
ARCTIC (AT)						●	●	●			●	●	●		●				●	●	
BIANCO (BG)		●			●	●	●	●	●	●	●	●	●	●	●						
BUK (BU)															●				●	●	
CATANIA (CT)	●	●		●		●	●	●	●	●	●	●	●		●		●	●	●	●	
DADO (DO)* DOPREDAJ						●	●	●			●	●	●		●				●	●	
Dub (DB)															● ²				●	●	
HALIFAX (HX)		●		●		●	●	●	●		●	●	●		●				●	●	
LEMON (LJ)	●	●		●		●	●	●	●		●	●	●	●	●			●	●	●	
PINIA (PI)						●	●	●			●	●	●		●				●	●	
SILVER (SL)						●	●	●			●	●	●		●		●	●	●	●	
SOMO (SO)						●	●	●			●	●	●	●	●		●	●	●	●	
TABACO (TJ)						●	●	●			●	●	●	●	●				●	●	
TRUFLA (TF)						●	●	●			●	●	●		●				●	●	
WOTAN (WT)				●		●	●	●	●		●				●				●	●	
ALASKA (AS)		●				●	●	●	●	●	●	●	●	●	●				●	●	
BETON (BT)		●								●					●		●	●	●	●	
EKO (EM)		●				●	●	●	●	●	●	●	●	●	●			●	●	●	
FREDO (FM)						●	●	●			●	●	●	●	●			●	●	●	
GRAFIT (GM)						● ¹	● ¹	● ¹				●	●	●	●			●	●	●	
KORAL (KL)															●		●	●	●	●	
MAGNÓLIA (MM)* DOPREDAJ						● ²	● ²	● ²				●	●	●	●				●	●	
MARRONE (MR)* DOPREDAJ															●		●	●	●	●	
NERO (NE)	●																				
PLATINO (PM)		●				●	●	●	●	●	●	●	●	●	●				●	●	
ROYAL (RL)															●		●	●	●	●	
ANTRACIT (AC)																●			●	●	
DUB (DC)																●			●	●	
GRIS (GC)																●			●	●	
HAMILTON (HC)																●			●	●	
LUMINO (LC)																●			●	●	
NOCE (NC)																●			●	●	
ŠEDÁ (PC)																●			●	●	
SNOW (SC)																●			●	●	

- ¹ výlučne v modeli AFRO (MT), AFRO LOFT (AL, MC/S, MC/R)
- ² do vypredania zásob

- výrobok dostupný v ponuke
- výrobok nedostupný

PRED KÚPOU SA ROZHODNITE, AKO SA BUDÚ DVERE OTVÁRAŤ

JEDNOKRÍDLOVÉ DVERE

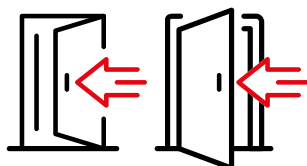

dvere LAVÉ

JEDNOKRÍDLOVÉ DVERE

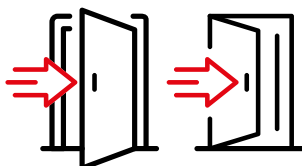

dvere PRAVÉ

DVOJKRÍDLOVÉ DVERE

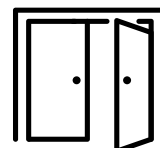

dvere PASÍVNE

dvere PRAVÉ



LAMELY str. 8



SYSTÉM POSUVNÝ NÁSTENNÝ LOFT str. 9



MISTERO str. 10-11



ESTE str. 16-17



SOFIA BEZFALCOVÁ str. 12-15



LIMA str. 18-19

AKO VYPOČÍTAŤ CENU DVERÍ JEDNOKRÍDLOVÝCH

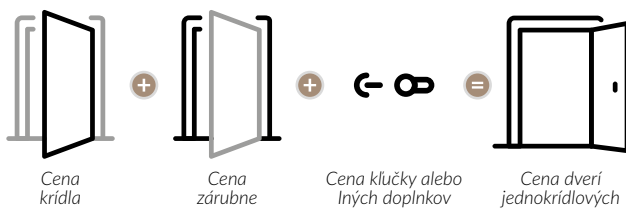

AKO VYPOČÍTAŤ CENU DVERÍ DVOJKRÍDLOVÝCH

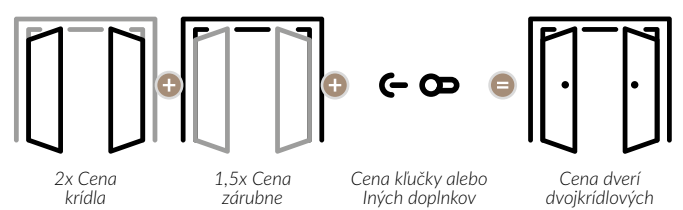

POZOR! SYMBOL MODELU BEZFALCOVÝCH DVERÍ JE URČENÝ NA ZAČIATKU KÓDU F/ MODEL KRÍDLA, SYMBOL BEZFALCOVÉJ ZÁRUBNE H/SB

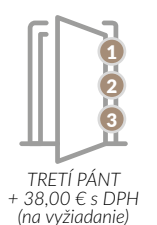
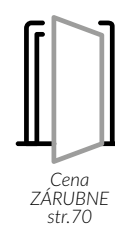
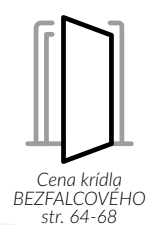
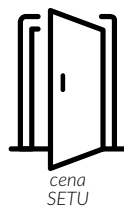

DESIGN, PRESKLENIE, FAREBNOSŤ

Môžete si vybrať typ presklenia, rôzne estetické a farebné prevedenie.

ZÁRUBŇA

Neodmysliteľnou súčasťou dverí je zárubňa. Na výber je viac typov zárubní. Venujte pozornosť najmä šírke obložiek regulovaných zárubní a uhlu zarezania zárubne.



Možná regulácia zárubne



Obložky dostupné v rozmeroch 60 mm, 80 mm

DVERNÉ KRÍDLO

Dostupné rôzne funkčné riešenia v závislosti od potrieb interiéru.



Dostupné rozmery jednokrídlových dverí: 60 mm - 100 mm



Dostupné rozmery dvojkrídlových dverí: 100 mm - 200 mm



Posuvné krídlo



Falcované dvere. Kód produktu S/

TRIEDA ODOLNOSTI

1. TRIEDA, 2. TRIEDA, 3. TRIEDA.

Odolnosť dverí voči záťaži v súvislosti s prevádzkovými podmienkami.



KONŠTRUKCIA

Výber typu konštrukcie má vplyv na: odolnosť, stupeň stability, zvukovú izoláciu, tepelnú izoláciu dverí.

TECHNOLÓGIA STANDARD

Dvere sú fóliované tradičným spôsobom. Spojenie fólií je na hrane dverí



TECHNOLÓGIA SOFT

Hrany krídla sú zagulatené, spoj fólií je ukrytý vo falci dverí. Moderná technológia zvyšuje estetiku a komfort používania krídla.

Modely vo farbe Bianco BG sú vyrábané v technológii SOFT (s výnimkou technických dverí FOGO a AKUSTIK a dverí s drevotriekovou výplňou).



TECHNOLÓGIA RÁM SOFT

Rámová konštrukcia dverí z plnej HDF dosky zaručuje výrobku vysokú kvalitu a pevnosť.



PROTIPOŽIARNE EI₂30

Schopnosť zastaviť šírenie požiaru na 30 minút.



DYMOTESNÉ

Trieda **Sa, Sm** určuje tesnosť dverí na prenikanie dymu.



AKUSTICKÉ

Rw30dB, Rw32dB

Hodnota udáva počet decibelov, ktoré sú dvere schopné utlmiť.



ZASKLENIE TYP AVERS (STANDARD)

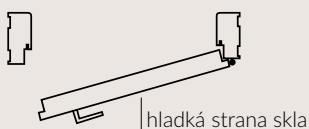

ZASKLENIE TYP REVERS



SPOLIAHLIVÉ POUŽÍVANIE

Tri praktické čapové závesy s teflónovou vložkou a možnosťou regulácie zabezpečujú tichý chod dverí. Osadené sú v masívnom ráme hrúbky 40 mm.

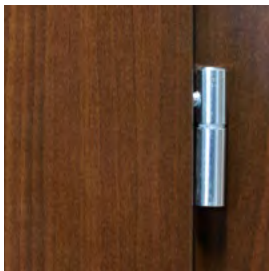

ESTETICKÉ SPRACOVANIE

Dôraz na detail.



MODERNÉ ZASKLENIE

LAKMAT - matné tvrdené bezpečné sklo
SATINATO - biele matné sklo,
transparentné tvrdené s aplikáciou
lákovanou čierne V.S.G. leskle s oboch stran



INOVÁTÍVNE RIEŠENIE

Rámy sú foliované obvodovo,
nevzniká spoj fólií vo falci.

BEZRÁMOVÉ ZASKLENIE NA DRÁŽKU



PEVNOSŤ

Rámová konštrukcia, prvky spájané
drevenými kolíkmi pre zvýšenie
pevnosti krídla.

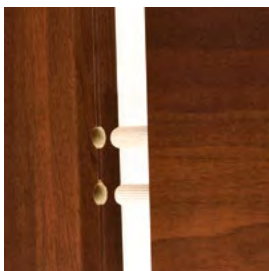

Hľadajte symbol konštrukcie **RÁM SOFT** pri vybraných modeloch.



RÝCHLA DODÁVKA

Výbrane modely zo skládu výrobcu.
INFORMÁCIE U PREDAJCOV.



Na všetky výrobky z ponuky **CENTURION-R** sa vzťahuje štandardná 24-mesačná záruka. Len na vybrané výrobky vo farbách: Antracit (AC), Beton (BT), Dub (DC), Eko (EM), Fredo (FM), Grafit (GM), Grís (GC), Hamilton (HC), Koral (KL), Lumino (LC), Magnólia (MM), Marrone (MR), Noce (NC), Platino (PM), Šedá (PC), Royal (RL), Snow (SC), – sa vzťahuje 6-ročná záručná lehota.

Záruka sa vzťahuje na krídla a zárubne. Povrchy sú odolné voči oteru, pôsobeniu slnečného žiarenia a fľakom (napr. káva, čaj, omáčky, mastnoty). Nemusia byť konzervované. Vysoká kvalita fólií zaručuje dlhodobú životnosť výrobku, farebnú stálosť a dokonalú kresbu prírodného dreva.



LAMELY

NOVINKA!



SMART SYSTÉM [E/RT]:

Lamely sú ponúkané v moduloch pozostávajúcich z HDF dosiek v čiernej farbe v kombinácii s lištami z oľaminovanej MDF dosky. Dĺžka modulu je 2750 mm.

Pre vlastnú dekoráciu stien a stropov, vytváranie prelamaných stien, oddelovacích zástien v bytoch a iných pôsobivých dekorácií je možné zakúpiť samostatné lišty alebo celý modul s podkladovou doskou.

CENNIK SYSTEM SMART (E/RT)	€ S DPH	€ BEZ DPH
Lamela RT/B	14,00	11,67
Panel RT/1	14,00	11,67
Panel RT/3	41,00	34,17

DOSTUPNE FARBY PANELOV



Čierny (CZ) Lemon (LJ)

SYSTEM SOLID [E/ID]:

Systém Solid (výška elementov 2750 mm) sa skladá z elementov umožňujúcich stavbu modulov na podklade 2 typov stenových panelov v ČIERNEJ farbe alebo v dekore LEMON (začiatkový, predĺžovací a koncový panel) a kompletu 3 lišt. Dodatočné časti (ukončovací panel, rohová lišta) uľahčujú montáž a estetické dokončenie stenového dekoračného systému.

CENNIK SYSTEM SOLID	€ S DPH za 1ks.	€ BEZ DPH
Lamela (ID/L)	14,00	11,67
Lamela koncová (ID/P)	16,00	13,33
Lamela rohová (ID/K)	17,00	14,17
Počiatkový panel (ID/S)	29,00	24,17
Predĺžovací/koncový panel (ID/R)	29,00	24,17

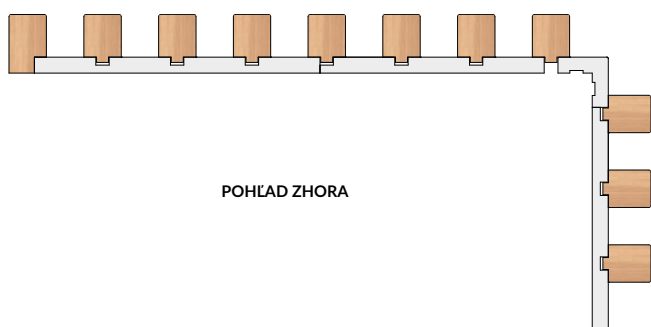

LAMELA RT/B

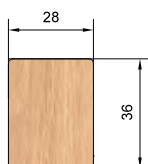

PANEL RT/3

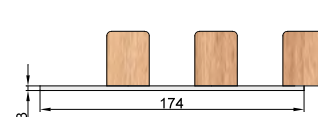

PANEL RT/1

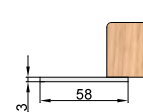

DOSTUPNÉ FARBY PANELOV



Amber (AB) Catania (CT) Lemon (LJ) Nero (NE)

LAMELA ZATVARAJUCA ID/P

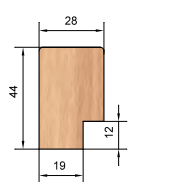

LAMELA ID/L

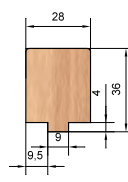

ROHOVÁ LIŠTA

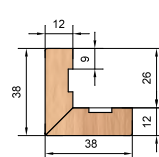

POČIATOČNÝ PANEL ID/S

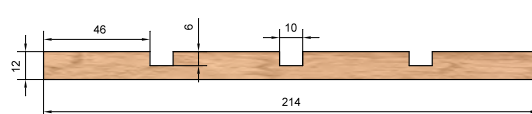

PREDĽŽOVACÍ/KONCOVÝ PANEL ID/R

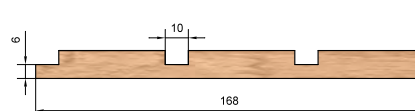

LOFT

CENA KRÍDLA SOFIA LOFT

165,00 [137,50]
 € S DPH € BEZ DPH

NOVINKA!



SOFIA LOFT:

Dostupné veľkosti 60, 70, 80, 90, 100.

CENA KOMPLETNÉHO JEDNOKRÍDLOVÉHO SYSTÉMU = CENA POSUVNÉHO SYSTÉMU LOFT + CENA KRÍDLA SOFIA LOFT + MADLO* (1 SET) + SPOMALOVAČ JEDNOSTRANNÝ ALEBO OBOJSTRANNÝ.

Cena kompletného systému pre dvojkridlové dvere = 2x cena jednokridlového systému + spojovací element kolajnic. *dostupné madla pozri na str. 70.

Posuvný systém typu Loft tvorí komplet s posuvným krídlom Sofia Loft (LS). Dostupné výlučne v čiernej farbe. Systém je určený na inštaláciu do finálne upraveného otvoru, nie je možné ho kombinovať s tunelovou obložkou. Rám krídla Sofia Loft (LS) je vyplnený voštinou alebo za doplatok – plnou drevotrieskou (LI) alebo odľahčenou drevotrieskou (LO). Falc krídla je ukončený ABS hranou v čiernej farbe.

CENNÍK

		€ S DPH [€ BEZ DPH]	
	Posuvný systém typu Loft s nastaviteľným RETRO madlom (s možnosťou regulácie hore a dole 6 mm)	200 cm	221,00 [184,17]
		250 cm	294,00 [245,00]
	Posuvný systém typu Loft s RETRO madlom (bez možnosti regulácie)	200 cm	165,00 [137,50]
		250 cm	221,00 [184,17]
	výplň plná drevotriesková		64,00 [53,33]
	výplň odvrtná drevotrieska		40,00 [33,33]
	spomalovač na jednu stranu		48,00 [40,00]
	prvok spájajúci kolajnice (umožňuje použitie systému Loft v dvojkridlovom systéme)		6,00 [5,00]
	spodné vedenie namontované na stenu (nie je potrebné žiadne vŕtanie v podlahe) voliteľné		9,00 [7,50]
	madlo Grot (za 1 sadu -2ks.)		23,00 [19,17]

PREMIUM [B] TECHNOLÓGIA STANDARD

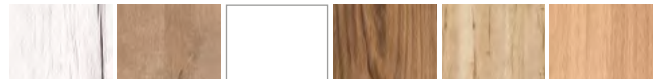

Alba (AA) Amber (AB) Bianco (BG) Catania (CT) Halifax (HX) Lemon (LJ)

EXTREME [C] TECHNOLÓGIA STANDARD

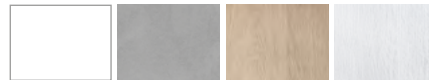

Alaska (AS) Beton (BT) Eko (EM) Platino (PM)

CPL [D] TECHNOLÓGIA STANDARD



Hamilton (HC)

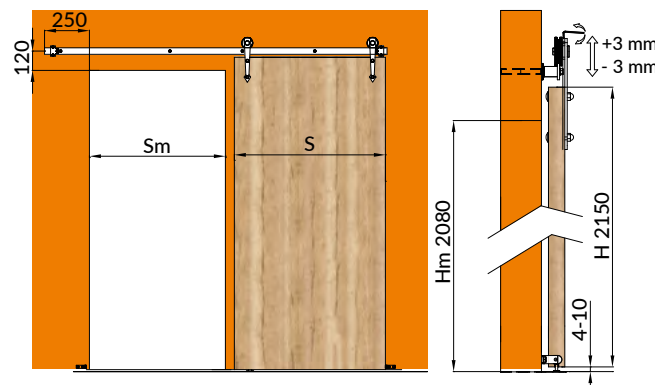

	60	70	80	90	100
S Šírka krídla	644	744	844	844	1044
Sm Šírka stavebného otvoru	574	674	774	874	974
H Výška krídla	2150				
Hm Výška stavebného otvoru	2082				

Rozmery uvedené v mm

POSUVNÝ MECHANIZMUS:

- 200 cm pre krídla 60, 70, 80
- 250 cm pre krídlo 90, 100

Maloobchodná odporúčaná predajná cena v € S DPH/€ BEZ DPH.

DVEROVÉ KRÍDLO SKRYTÉ
MISTERO

NOVÝ MODEL!

RYCHLA DODAVKA

SKLADOM U VÝROBCU



Folia Grunt (FG)

CENA DVEROVÉHO KRÍDLA:

149,00 € s DPH/124,17 € bez DPH

CENA ZÁRUBNE K SKRYTÝM DVERÁM MISTERO:

351,00 € s DPH/292,50 € bez DPH

Systém umožňuje dosiahnuť efekt dokonalého splynutia dverí so stenou vďaka použitiu špeciálnych profilov rámu zárubne v spojení so skrytými pántmi. Ak sú dvere natreté farbou steny, získame jednoliatu kontinuitu steny a dverí v miestnosti.

Dostupné rozmery: 60*, 70, 80, 90*.

KONŠTRUKCIA

Ram vyplnený „vostinovou vyplňou“ (X-MASH), celok oplaštený FOLIOU GRUNT. Krídla vyrobené v technológii STANDARD.

DOPLNKY V CENE KRÍDLA

- vyplnené „vostinovou vyplňou“ (X-MASH)
- magnetický zámok WC (K), bez otvoru na kľúč (S)
- frezovanie pod dva skryté panty 3D (panty sú balené spolu so zárubňou)
- možnosť samostatného skrátenia dverí zospodu do 60mm

DOPLNKY ZA PRÍPLATOK

	€ S DPH [€ BEZ DPH]
Príplatok za vyplnenie odľahčenou drevotrieskou	40,00 [33,33]
Príplatok za vyplnenie plnou drevotrieskou	64,00 [53,33]
Tretí pánt	30,00 [25,00]

PODMIENKY RÝCHLEJ DODÁVKY:



Krídla (MISTEROME/P, MO/P) a zárubne sú dostupné skladom u výrobcu vo farbe FÓLIA GRUNT (FG) vhodná na ďalšiu úpravu - maľovanie.

Model ME/P, MO/P s magnetickým zámkom bez otvoru na kľúč (S) v rozmeroch 70, 80.

Model ME/P, MO/P s ventilačným výfrezom aj so zámkom s blokovacím typ WC (K) v rozmeroch 70, 80.

*Rozmery 60 a 90 a s vyplnením drevotrieskou a tretím pántom alebo iným zámkom dostupné na objednávku v štandardom termíne realizácie.



Folia Grunt (FG)

ODPORÚČANÉ ROZMERY OTVOROV V MÚRE

ROZMER		
	Sm	Hm
60	705	2070
70	805	
80	905	
90	1005	

Sm- odporúčaná šírka otvoru v múre
Hm- odporúčaná výška otvoru v múre

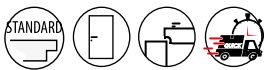

60-90

centurion-r.sk

DVERE
CENTURION

ME/P

60, 70, 80, 90*

set so zárubňou **O/UB**

OTVARÁNIE VON

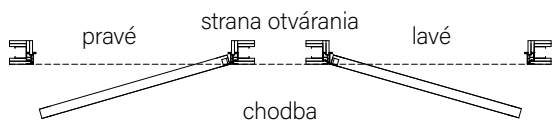

MO/P

60, 70, 80, 90*

set so zárubňou **O/UP**

OTVARÁNIE DOVNÚTRA

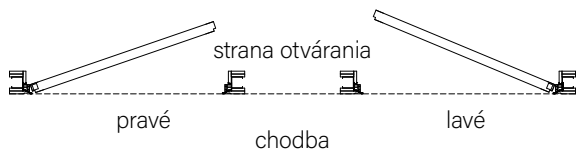

ME/P



MO/P



PREMIUM [B]

149,00 [124,17]



ZÁRUBŇA: Skrytá ocelová zárubňa je pokrytá bielou štruktúrnou farbou, ktorá môže zostať ako finálny náter alebo ako podklad pre nátery nástennými farbami.

CENA ZÁRUBNE

351/292,50

€ S DPH [€ BEZ DPH]



SOFIA BEZFALCOVÁ





DVEROVÉ KRÍDLO
SOFIA BEZFALCOVÁ

PLOCHÉ DVERE



Bianco (BG)

NOVÝ MODEL!

CENA DVEROVÉHO KRÍDLA:
139,00 € s DPH/115,83 € bez DPH

KONŠTRUKCIA

Ram vyplneny vostinovou vyplnou" (X-MASH), celok opłašeny doskou HDF. Hrany krídla olepené ABS-om v TECHNOLOGII STANDARD.
Hrúbka krídla: 40 mm

Dostupné rozmery 60, 70, 80, 90.

DOPLNKY V CENE KRÍDLA

- magneticky zamok WC (K),
- bez otvoru na kľúč (S),
- frezovanie pod dva skryte panty 3D (panty su balené spolu so zárubňou)
- možnosť samostatného skratenia dveri zospodu do 60mm

DOPLNKY ZA PRÍPLATOK

	€ s DPH [€ bez DPH]
Vetracie otvory z PVC (1 rad)	14,00 [11,67]
Ventilačný výfrez	11,00 [9,17]
Skrátenie dveri vo výrobe do 60 mm	18,00 [15,00]
Skrátenie zárubne vo výrobe do 60 mm	18,00 [15,00]
Tretí pánt	38,00 [31,67]
Vyrobene bez otvoru na kľúč	bez príplatku

CENA OBLOŽKOVEJ ZÁRUBNE K BEZFALCOVÝM DVERÁM

SYMBOL	HRUBKA STENY [R]	ZLOŽENIE 2 STREDOVÝCH ČASTÍ	BIANCO
B	95-115	-	269,00 [224,17]
C	120-140		273,00 [227,50]
D	140-160		287,00 [239,17]
E	160-180		287,00 [239,17]
F	180-200	-	287,00 [239,17]
G	200-220		312,00 [260,00]
H	220-240		312,00 [260,00]
I	240-260		312,00 [260,00]
J	260-280	140+100	329,00 [274,17]
K	280-300	140+120	
1	300-320	140+140	347,00 [289,17]
2	320-340	140+160	
3	340-360	140+180	371,00 [309,17]
4	360-380	140+200	
5	380-400	140+220	371,00 [309,17]
6	400-420	220+160	
7	420-440	220+180	371,00 [309,17]



PREMIUM [B]
TECHNOLÓGIA
STANDARD BEZFALCOVÁ



Bianco (BG)



60-90



Skrytý pánt 3D

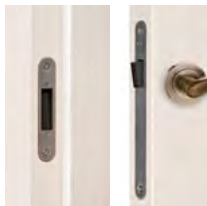

Magnetický zámok



Bezfalcová zárubňa
H/SB rezaná pod uhlom
45°



SA/B



PREMIUM [B]

139,00 [115,83]

ROZMERY OBLOŽKOVEJ ZÁRUBNE K BEZFALCOVÝM DVERÁM O/SB					LEGENDA
ROZMERY	60	70	80	90	
S	615	715	815	915	šírka krídla
S_m	684	784	884	984	odporúčaná šírka otvoru v múre
S _o	603	703	803	903	šírka zárubne svetlosť
S _w	625	725	825	925	šírka zárubne vo falci
S _z	647	747	847	947	vonkajšia šírka zárubne
S _p	785	885	985	1085	plný rozmer šírky zárubne SB spolu s obložkami
H		1970			výška krídla
H _o		1971			výška zárubne svetlosť
H _w		1981			výška zárubne vo falci
H _z		1992			vonkajšia výška zárubne
H _p		2061			plný rozmer výšky zárubne SB spolu s obložkami
H_m		2010			odporúčaná výška otvoru v múre

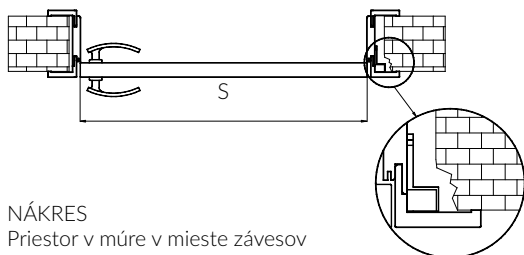

NÁKRES
Priestor v múre v mieste závesov

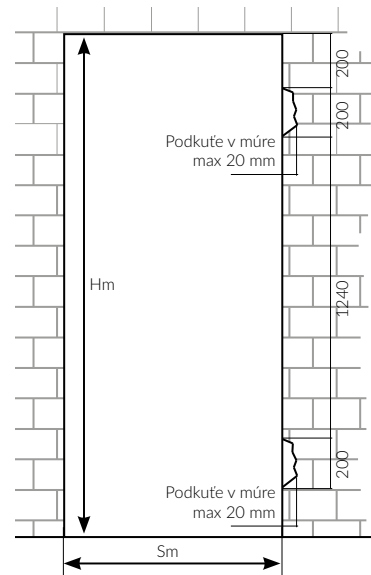
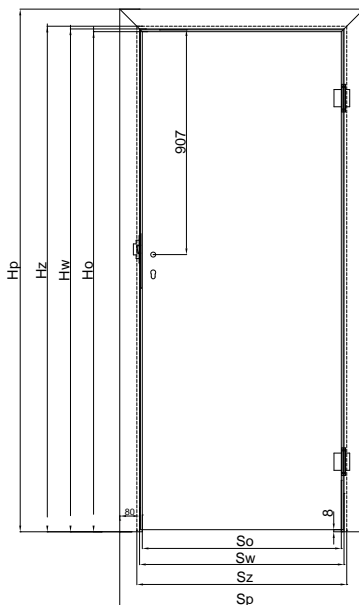

REZ ZÁRUBNE K BEZFALCOVÝM DVERÁM H/SB

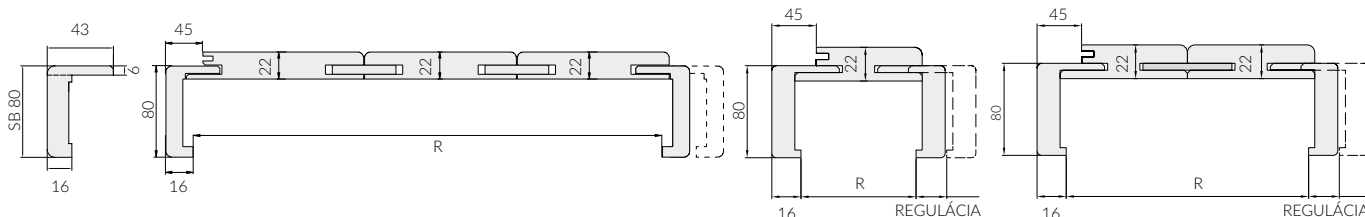

CENA DVEROVÉHO KRÍDLA:

259,00 € s DPH/215,83 € bez DPH**KONŠTRUKCIA**

Rám vyplnený voštinovou výplňou (X-MASH), celok opláštený z oboch strán fóliovanou doskou Krídlo vyrábané v technológii STANDARD.

Dostupné rozmery 60, 70, 80, 90

DOPLNKY V CENE KRÍDLA

- zámok dostupný v troch variantoch :
na kľúč (T),
typ WC (L),
vlozkový (Y),
- tri čapové závesy
- Zasklenie - dekoratívne čierne nepriestrelné sklo LACOBEL
- Hrána krídla vo farbe NERO (NE)

DOPLNKY ZA PRÍPLATOK

	netto [brutto]
Ventilačný výfrez	11,00 [9,17]
Vyrobenie krídla v posuvnej verzii (strana 64-65)	24,00 [20,00]
Hrána vo farbe krídla	bez príplatku
Vyrobenie krídla so zámkom bez otvoru na kľúč (G)	bez príplatku
Vyrobenie krídla s klesajúcim tesnením	62,00 [51,67]
Vyplnenie plnou drevotrieskou	64,00 [53,33]



Catania (CT)

**PREMIUM [B]**TECHNOLÓGIA
STANDARD

Alba (AA)

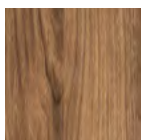

Catania (CT)

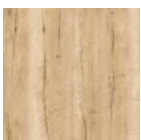

Halifax (HX)



Lemon (LJ)



Wotan (WT)

ES/M



PREMIUM [B] **259,00 [215,83]**



CENA DVEROVÉHO KRÍDLA:

179,00 € s DPH/149,17 € bez DPH**KONŠTRUKCIA**

- Krídlo vyrobené v rámovej technológii
- Rám z dosky MDF fóliovaný fóliou skupiny PREMIUM a EXTREME vyrábaný v technológii RÁM SOFT
- Kazety hrúbky 10mm fóliované fóliou PREMIUM alebo EXTREME.

Dostupné rozmery 60, 70, 80, 90 a dvojkrídlové dvere (str. 74).

DOPLNKY V CENE KRÍDLA

- zámok dostupný v troch variantoch :
na kľúč (T),
typ WC (L),
vložkový (Y),
- tri čapové závesy
- zákazník si môže sám upraviť výšku krídla zrezaním dverí zospodu do 60 mm

DOPLNKY ZA PRÍPLATOK

	€SDPH [€ BEZ DPH]
Vetracie otvory z PVC (1 rad)	14,00 [11,67]
Ventilačný výfrez	11,00 [9,17]
Vyrobenie krídla v posuvnej verzii (strana 64-65)	24,00 [20,00]
Krídlo rámovej v rozmere 100	18,00 [15,00]
Skrátenie dverí vo výrobe do 60mm	18,00 [15,00]
Skrátenie zárubne vo výrobe do 60mm	18,00 [15,00]
Vyrobenie krídla so zámkom bez otvoru na kľúč (G)	bez príplatku
Vyrobenie krídla s klesajúcim tesnením	62,00 [51,67]

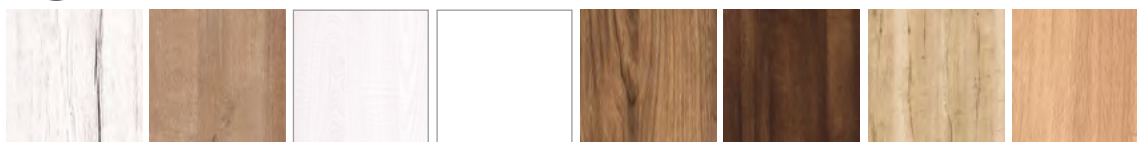

Wotan (WT)

**PREMIUM [B]**TECHNOLÓGIA
RÁM SOFT

Alba (AA)

Amber (AB)

Arctic (AT)

Bianco (BG)

Catania (CT)

Dado (DO)*

Halifax (HX)

Lemon (LJ)



Pinea (PI)

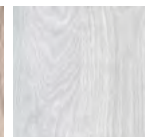

Silver (SL)

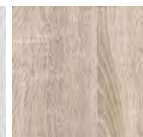

Somo (SO)

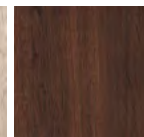

Tabaco (TJ)



Trufla (TF)

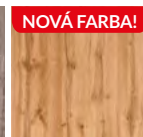

Wotan (WT)

* do vypredania zásob



60-90 100-160

str. 7

centurion-r.sk



LM/P

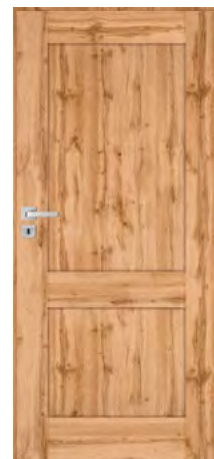

PREMIUM [B]	179,00 [149,17]
EXTREME [C]	249,00 [207,50]

EXTREME [C]
TECHNOLÓGIA
RÁM SOFT



Alaska (AS)



Eko (EM)

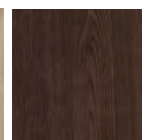

Fredo (FM)



Platino (PM)



Technické informácie: str. 78-79
Informácie o zárubniach: str. 70-73

Dvojkridlové dvere: str. 74
Posuvné dvere: str. 64-65

FARO







Catania (CT)

CENA DVEROVÉHO KRÍDLA:

169,00 s DPH/140,83 € bez DPH**KONŠTRUKCIA**

- Rám z dosky MDF fóliovaný fóliou skupiny PREMIUM vyrábaný v technológii RÁM SOFT

Dostupné rozmery 60, 70, 80, 90 a dvojkridlové dvere (str. 80).

DOPLNKY V CENE KRÍDLA

- zámok dostupný v troch variantoch :
na kľúč (T),
typ WC (L),
vložkový (Y),
- Tri čapové závesy
- V presklených krídlach – biele matné sklo SATINATO
- Možné krídlo skrátiť maximálne do 30mm

DOPLNKY ZA PRÍPLATOK

	€SDPH [€ BEZ DPH]
Vetracie otvory z PVC (1 rad)	14,00 [11,67]
Ventilačný výfrez	11,00 [9,17]
Vyrobenie krídla v posuvnej verzii (strana 64-65)	24,00 [20,00]
Skrátenie dverí vo výrobe do 30mm	18,00 [15,00]
Skrátenie zárubne vo výrobe do 30mm	18,00 [15,00]
Vyrobenie krídla so zámkom bez otvoru na kľúč (G)	bez príplatku
Vyrobenie krídla s klesajúcim tesnením	62,00 [51,67]
Príplatok za čire sklo	69,00 [57,50]

PODMIENKY RYCHLEJ DODAVKY:

- Krídla **FARO** vo farbe **CATANIA (CT)** modely **FA/P; FA/D; FR/P; FR/D** z univerzálnym zámkom **(A)** v rozmeroch **60, 70** a **80** skladom u výrobcu.
- Segmentová obložková zárubňa fóliovaná SW s obložkou 6cm vo farbe **CATANIA** v rozmeroch pre krídel **60, 70, 80** hrúbka steny **A, B, C, D** skladom u výrobcu.

Ostatné rozmery, farby a zámky dostupné na objednávku v štandardnom termíne realizácie.

**PREMIUM [B]**TECHNOLÓGIA
RÁM SOFT

Alba (AA)



Bianco (BG)

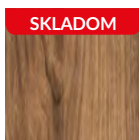

Catania (CT)

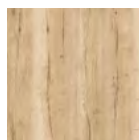

Halifax (HX)



Wotan (WT)

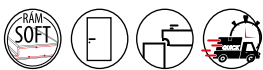

60-90

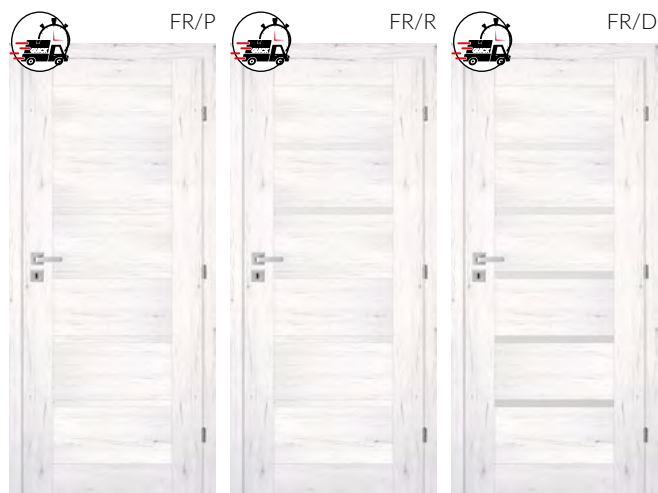
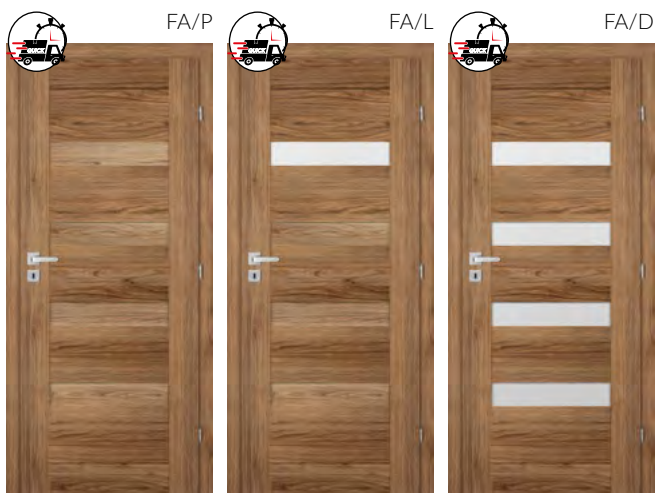

PREMIUM [B] **169,00 [140,83]**

		Segmentová obložková zárubňa fóliovaná SW s obložkou 6cm vo farbe CATANIA (CT)
€ S DPH [€ BEZ DPH]		
Symbol	Hrúbka steny mm	
A	75-95	121,00 [100,83]
B	95-115	130,00 [108,33]
C	120-140	
D	140-160	144,00 [120,00]

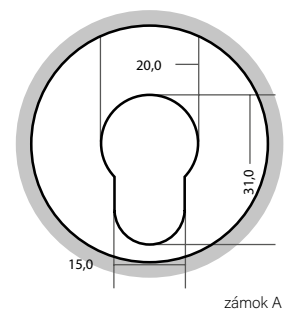

AFRO LOFT





DVEROVÉ KRÍDLO
AFRO LOFT

RÁMOVÉ DVERE



Catania (CT)

CENA DVEROVÉHO KRÍDLA:
229,00 € s DPH/190,83 € bez DPH

KONŠTRUKCIA

- Rám z dosky MDF fóliovaný fóliou skupiny PREMIUM a EXTREME vyrábaný v technológii RÁM SOFT

Dostupné rozmery 60*, 70, 80, 90 a dvojkrídlové dvere (str. 80).
* okrem AL/D

DOPLNKY V CENE KRÍDLA

- zámok dostupný v troch variantoch :
na kľúč (T),
typ WC (L),
vložkový (Y),
- tri čapové závesy
- v presklených krídlach (model AL/D) – čire sklo maľovaná aplikácia
- v presklených krídlach (model AL/S, AL/R) – čierne nepriehľadné sklo V.S.G. lesklé z oboch strán
- zákazník si môže sám upraviť výšku krídla zrezaním dverí zospodu do 60 mm okrem modelu AL/D.
Pozor! V modeli AL/D je možné krídlo skrátiť maximálne do 20 mm.

DOPLNKY ZA PRÍPLATOK

	€ S DPH [€ BEZ DPH]
Vetracie otvory z PVC (1 rad)	14,00 [11,67]
Ventilačný výfrez	11,00 [9,17]
Vyrobenie krídla v posuvnej verzii (strana 62-63)	24,00 [20,00]
Skrátenie dverí vo výrobe do 60mm (AL/D do 20mm)	18,00 [15,00]
Skrátenie zárubne vo výrobe do 60mm (AL/D do 20mm)	18,00 [15,00]
Vyrobenie krídla so zámkom bez otvoru na kľúč (G)	bez príplatku
Vyrobenie krídla s klesajúcim tesnením	62,00 [51,67]



PREMIUM [B]
TECHNOLÓGIA
RÁM SOFT

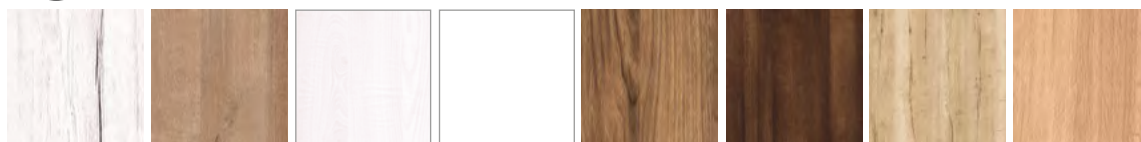

Alba (AA) Amber (AB) Arctic (AT) Bianco (BG) Catania (CT) Dado (DO)* Halifax (HX) Lemon (LJ)

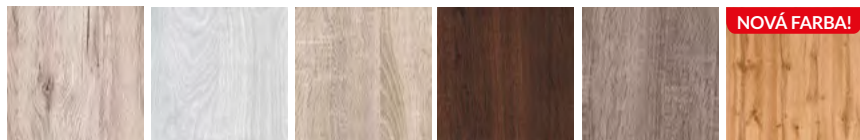

Pinia (PI) Silver (SL) Somo (SO) Tabaco (TJ) Trufla (TF) Wotan (WT)

NOVÁ FARBA!

*Do vypredania zásob



60-90 120-160

str. 7

centurion-r.sk

DVERE
CENTURION

AL/S



AL/S



AL/R



AL/D

MODELY
SO SKLOM

z podčięciem wentylacyjnym

PREMIUM [B]	249,00 [207,50]
EXTREME [C]	289,00 [240,83]

259,00 [215,83]
299,00 [249,17]

MC/S



MC/R



MC/D

MODELY
S ČIERNYM PANELOM

PREMIUM [B]	229,00 [190,83]
EXTREME [C]	259,00 [215,83]

229,00 [190,83]
269,00 [224,17]

NOVINKA!

Možnosť výberu zárubne vo farbe Nero (NE).
Zárubňa vo farbe Nero (NE) je vyrobená výlučne z MDF.

EXTREME [C]
TECHNOLÓGIA
RÁM SOFT

Nero (NE)



Alaska (AS)



Eko (EM)

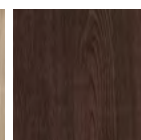

Fredo (FM)

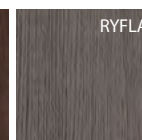

Grafit (GM)**

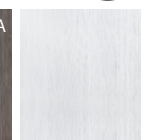

Platino (PM)

**netýka sa modelu MC/D

AFRO







Amber (AB)

CENA DVEROVÉHO KRÍDLA:

229,00 € s DPH/190,83 € bez DPH**KONŠTRUKCIA**

- Krídlo vyrobené v rámovej technológii
- Pevný rám krídla vyrobený z dosky MDF, technológia RÁM SOFT
- Skupiny PREMIUM a EXTREME - fóliovaný fóliou vyrábaný v technológii RÁM SOFT

Dostupné rozmery 60, 70, 80, 90 a dvojkrídlové dvere (str. 80).

DOPLNKY V CENE KRÍDLA

- zámok dostupný v troch variantoch :
na kľúč (T),
typ WC (L),
vložkový (Y),
- tri čapové závesy
- v presklených krídlach (modely RF) – biele matné sklo SATINATO
v presklených krídlach (modely MT/M, MT/D, MT/R) - matné biele
tvrdené sklo LAKMAT
- možnosť zmeny strany zasklenia na REVERS
(AVERS štandardné zasklenie)
- zákazník si môže sám upraviť výšku krídla zrezaním dverí zospodu
do 60 mm

DOPLNKY ZA PRÍPLATOK

	€SDPH [€ BEZ DPH]
Vetracie otvory z PVC (1 rad)	14,00 [11,67]
Ventilačný výfrez	11,00 [9,17]
Vyrobenie krídla v posuvnej verzii (strana 62-63)	24,00 [20,00]
Skrátenie dverí vo výrobe do 60mm	18,00 [15,00]
Skrátenie zárubne vo výrobe do 60mm	18,00 [15,00]
Vyrobenie krídla so zámkom bez otvoru na kľúč (G)	bez príplatku
Vyrobenie krídla s klesajúcim tesnením	62,00 [51,67]
Príplatok za čire sklo	69,00 [57,50]

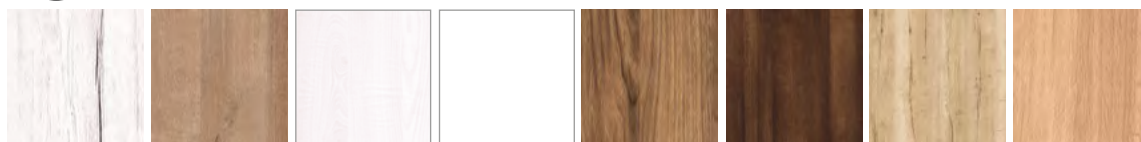
**PREMIUM [B]**TECHNOLOGIA
RAMA SOFT

Alba (AA)

Amber (AB)

Arctic (AT)

Bianco (BG)

Catania (CT)

Dado (DO)*

Halifax (HX)

Lemon (LJ)



Pinia (PI)

Silver (SL)

Somo (SO)

Tabaco (TJ)

Trufila (TF)



Wotan (WT)

NOVÁ FARBA!

*Do vypredania zásob



60-90 100-160

centurion-r.sk



str. 7

MT/P

MT/M

MT/S

MT/R

MT/D



PREMIUM [B]	229,00 [190,83]
EXTREME [C]	259,00 [215,83]

RF/D



PREMIUM [B]	229,00 [190,83]
EXTREME [C]	269,00 [224,17]

EXTREME [C]
TECHNOLOGIA
RAMA SOFT



Alaska (AS)



Eko (EM)

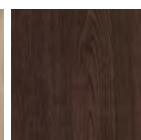

Fredo (FM)

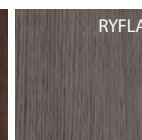

RYFLA

Grafit (GM)**

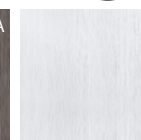

Platino (PM)

** výlučne v modeli AFRO MT

PROWANSIA





DVEROVÉ KRÍDLO
PROWANSIA

RÁMOVÉ DVERE



Beton (BT)

CENA DVEROVÉHO KRÍDLA:
239,00 € s DPH/199,17 € bez DPH

KONŠTRUKCIA

- Krídlo vyrobené v rámovej technológii
- Rám z dosky MDF fóliovaný fóliou skupiny PREMIUM a EXTREME vyrábaný v technológii RÁM SOFT
- Kazety hrúbky 18mm fóliované fóliou PREMIUM alebo EXTREME.

Dostupné rozmery 60, 70, 80, 90 a dvojkridlové dvere (str. 80).

DOPLNKY V CENE KRÍDLA

- zámok dostupný v troch variantoch :
na kľúč (T),
typ WC (L),
vložkový (Y),
- tri čapové závesy
- zákazník si môže sám upraviť výšku krídla zrezaním dverí zospodu do 20 mm

DOPLNKY ZA PRÍPLATOK

	€ S DPH [€ BEZ DPH]
Vetracie otvory z PVC (1 rad)	14,00 [11,67]
Ventilačný výfrez	11,00 [9,17]
Vyrobenie krídla v posuvnej verzii (strana 62-63)	24,00 [20,00]
Skrátenie dverí vo výrobe do 20mm	18,00 [15,00]
Skrátenie zárubne vo výrobe do 20mm	18,00 [15,00]
Vyrobenie krídla so zámkom bez otvoru na kľúč (G)	bez príplatku
Vyrobenie krídla s klesajúcim tesnením	62,00 [51,67]



PREMIUM [B]
TECHNOLÓGIA
RÁM SOFT



Bianco (BG)

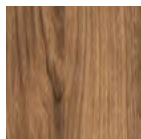

Catania (CT)



EXTREME [C]
TECHNOLÓGIA
RÁM SOFT



Alaska (AS)

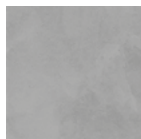

Beton (BT)



Eko (EM)



Platino (PM)

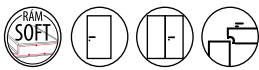

60-90 120-160

PO/P

PW/P



PREMIUM [B]	239,00 [199,17]
EXTREME [C]	269,00 [224,17]



NOVINKA!

Možnosť výberu zárubne v čiernej farbe Nero (NE)



Nero (NE)

DVEROVÉ KRÍDLO
ONTARIO

RÁMOVÉ DVERE



Amber (AB)

CENA DVEROVÉHO KRÍDLA:
219,00 € s DPH/182,50 € bez DPH

KONŠTRUKCIA

- Krídlo vyrobené v rámovej technológii
- Rám z dosky MDF fóliovaný fóliou skupiny PREMIUM vyrábaný v technológii RÁM SOFT
- Kazety vyplnené plochým panelom alebo sklom

Dostupné rozmery 60, 70, 80, 90 a dvojkridlové dvere (str. 80).

DOPLNKY V CENE KRÍDLA

- zámok dostupný v troch variantoch :
na kľúč (T),
typ WC (L),
vložkový (Y),
- tri čapové závesy
- v presklených krídlach – biele matné sklo SATINATO
- možnosť zmeny strany zasklenia na REVERS (AVERS štandardné zasklenie)
- zákazník si môže sám upraviť výšku krídla zrezaním dverí zospodu do 60 mm

DOPLNKY ZA PRÍPLATOK

	€ S DPH [€ BEZ DPH]
Vetracie otvory z PVC (1 rad)	14,00 [11,67]
Ventilačný výfrez	11,00 [9,17]
Vyrobenie krídla v posuvnej verzii (strana 62-63)	24,00 [20,00]
Skrátenie dverí vo výrobe do 60mm	18,00 [15,00]
Skrátenie zárubne vo výrobe do 60mm	18,00 [15,00]
Vyrobenie krídla so zámkom bez otvoru na kľúč (G)	bez príplatku
Vyrobenie krídla s klesajúcim tesnením	62,00 [51,67]
Príplatok za čire sklo	69,00 [57,50]



PREMIUM [B]
TECHNOLÓGIA
RÁM SOFT

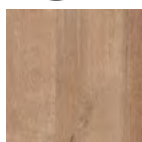

Amber (AB)



Bianco (BG)

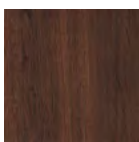

Tabaco (TJ)

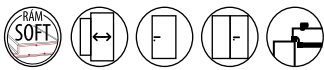

60-90 120-160

centurion-r.sk

DVERE
CENTURION

ON/P

ON/L

ON/R

ON/S

ON/D



€ S DPH [€ BEZ DPH]

PREMIUM [B]

219,00 [182,50]



SEMKO





DVEROVÉ KRÍDLO SEMKO

RÁMOVÉ DVERE



Alba (AA)

CENA DVEROVÉHO KRÍDLA:
219,00 € s DPH/182,50 € bez DPH

KONŠTRUKCIA

- Krídlo vyrobené v rámovej technológii
- Rám z dosky MDF fóliovaný fóliou skupiny PREMIUM a EXTREME vyrábaný v technológii RÁM SOFT
- Kazety z dosky MDF hrúbky 4mm fóliované fóliou PREMIUM, alebo EXTREME

Dostupné rozmery 60, 70, 80, 90 a dvojkrídlové dvere (str. 80).

DOPLNKY V CENE KRÍDLA

- zámok dostupný v troch variantoch :
na kľúč (T),
typ WC (L),
vložkový (Y),
- tri čapové závesy
- v presklených krídlach – biele matné sklo SATINATO
- možnosť zmeny strany zasklenia na REVERS (AVERS štandardné zasklenie)
- zákazník si môže sám upraviť výšku krídla zrezaním dverí zospodu do 60 mm

DOPLNKY ZA PRÍPLATOK

	€ S DPH [€ BEZ DPH]
Vetracie otvory z PVC (1 rad)	14,00 [11,67]
Ventilačný výfrez	11,00 [9,17]
Vyrobenie krídla v posuvnej verzii (strana 62-63)	24,00 [20,00]
Skrátenie dverí vo výrobe do 60mm	18,00 [15,00]
Skrátenie zárubne vo výrobe do 60mm	18,00 [15,00]
Krídlo rámové v rozmere 100	18,00 [15,00]
Vyrobenie krídla so zámkom bez otvoru na kľúč (G)	bez príplatku
Vyrobenie krídla s klesajúcim tesnením	62,00 [51,67]
Príplatok za čire sklo	69,00 [57,50]



PREMIUM [B]
TECHNOLÓGIA
RÁM SOFT

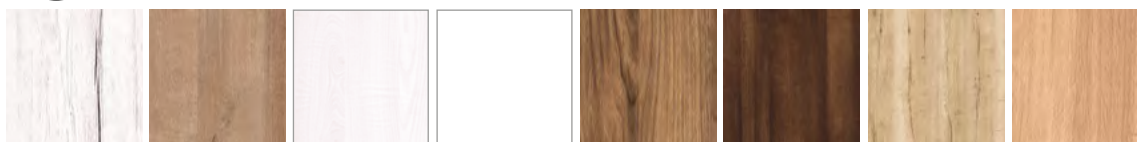

Alba (AA)

Amber (AB)

Arctic (AT)

Bianco (BG)

Catania (CT)

Dado (DO)*

Halifax (HX)

Lemon (LJ)



Pinia (PI)



Silver (SL)

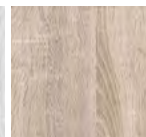

Somo (SO)

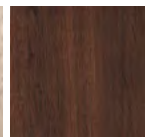

Tabaco (TJ)



Trufla (TF)



Wotan (WT)

*Do vypredania zásob



60-90 100-160

centurion-r.sk



str. 7

SE/P

SE/R

SE/T

SE/D



SM/P

SM/R

SM/N

SM/D



SR/P

SR/L

SR/R

SR/D



SG/P

SG/L

SG/R

SG/D



PREMIUM [B]	219,00 [182,50]
EXTREME [C]	249,00 [207,50]

EXTREME [C]
TECHNOLÓGIA
RÁM SOFT



Alaska (AS)

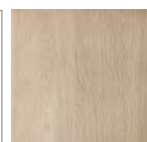

Eko (EM)

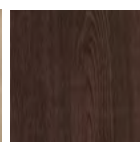

Fredo (FM)



Platino (PM)

Technické informácie: str. 78-79
Informácie o zárubniach: str. 70-73

Dvojkřídlové dvere: str. 74
Posuvné dvere: str. 64-65

INOX







Fredo (FM)

CENA DVEROVÉHO KRÍDLA:
219,00 € s DPH/182,50 € bez DPH

KONŠTRUKCIA

- Krídlo vyrobené v rámovej technológii
- Rám z dosky MDF fóliovaný fóliou skupiny PREMIUM a EXTREME vyrábaný v technológii RÁM SOFT
- Kazety z dosky MDF hrúbky 4mm fóliované fóliou PREMIUM, alebo EXTREME

Dostupné rozmery 60, 70, 80, 90 a dvojkrídlové dvere (str. 80).

DOPLNKY V CENE KRÍDLA

- zámok dostupný v troch variantoch :
na kľúč (T),
typ WC (L),
vložkový (Y),
- tri čapové závesy
- v presklených krídlach biele matné sklo SATINATO.
- možnosť zmeny strany zasklenia na REVERS (AVERS štandardné zasklenie)
- zákazník si môže sám upraviť výšku krídla zrezaním dverí zospodu do 60 mm

DOPLNKY ZA PRÍPLATOK

	€ S DPH (€ BEZ DPH)
Vetracie otvory z PVC (1 rad)	14,00 [11,67]
Ventilačný výfrez	11,00 [9,17]
Vyrobenie krídla v posuvnej verzii (strana 62-63)	24,00 [20,00]
Skrátenie dverí vo výrobe do 60mm	18,00 [15,00]
Skrátenie zárubne vo výrobe do 60mm	18,00 [15,00]
Krídlo rámové v rozmere 100	18,00 [15,00]
Vyrobenie krídla so zámkom bez otvoru na kľúč (G)	bez príplatku
Vyrobenie krídla s klesajúcim tesnením	62,00 [51,67]
Príplatek za čire sklo	69,00 [57,50]



PREMIUM [B]
TECHNOLÓGIA
RÁM SOFT



*Do vypredania zásob



60-90 100-160

centurion-r.sk



str. 7

S4/P

S4/L

S4/R

S4/S

S4/D



S5/P

S5/L

S5/R

S5/S

S5/M

S5/D



PREMIUM [B]	219,00 [182,50]
EXTREME [C]	259,00 [215,83]

klasický profil
vložka
vo farbe INOX

EXTREME [C]
TECHNOLÓGIA
RÁM SOFT



Technické informácie: str. 78-79
Informácie o zárubniach: str. 70-73

Dvojkřídlové dvere: str. 74
Posuvné dvere: str. 64-65

MONACO





SUNSHINE
mountains
The Mountain And The Word



DVEROVÉ KRÍDLO MONACO

RÁMOVÉ DVERE



Platino (PM)

CENA DVEROVÉHO KRÍDLA:
209,00 € s DPH/174,17 € bez DPH

KONŠTRUKCIA

- Krídlo vyrobené v rámovej technológii
- Rám z MDF dosky foliovaný fóliou skupiny PREMIUM a EXTREME vyrábaný v technológii RÁM SOFT

Dostupné rozmery 60, 70, 80, 90 a dvojkridlové dvere (str. 80).

DOPLNKY V CENE KRÍDLA

- zámok dostupný v troch variantoch :
na kľúč (T), typ WC (L), vložkový (Y)
- tri čapové závesy
- v presklených krídlach (modely M3/R, M4, M5) – biele matné sklo SATINATO
v presklených krídlach (modely M3/L, M3/D) - matné biele tvrdené sklo LAKMAT
- možnosť zmeny strany zasklenia na REVERS (AVERS štandardné zasklenie)
- zákazník si môže sám upraviť výšku krídla zrezaním dverí zospodu do 60 mm

DOPLNKY ZA PRÍPLATOK

	€ S DPH [€ BEZ DPH]
Vetracie otvory z PVC (1 rad)	14,00 [11,67]
Ventilačný výfrez	11,00 [9,17]
Vyrobenie krídla v posuvnej verzii (strana 62-63)	24,00 [20,00]
Skrátenie dverí vo výrobe do 60mm	18,00 [15,00]
Skrátenie zárubne vo výrobe do 60mm	18,00 [15,00]
Krídlo rámové v rozmere 100	18,00 [15,00]
Vyrobenie krídla so zámkom bez otvoru na kľúč (G)	bez príplatku
Vyrobenie krídla s klesajúcim tesnením	62,00 [51,67]
Príplatok za čire sklo	69,00 [57,50]



PREMIUM [B]
TECHNOLÓGIA
RÁM SOFT



Alba (AA)

Amber (AB)

Arctic (AT)

Bianco (BG)

Catania (CT)

Dado (DO)*

Halifax (HX)

Lemon (LJ)



Pinea (PI)

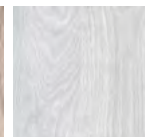

Silver (SL)

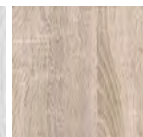

Somo (SO)

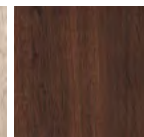

Tabaco (TJ)

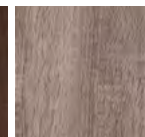

Trufila (TF)

*Do vypredania zásob



60-90 100-160

centurion-r.sk



str. 7

M3/P

M3/L

M3/R

M3/D



M4/P

M4/L

M4/R

M4/S

M4/D



M5/P

M5/L

M5/R

M5/S

M5/N

M5/D



PREMIUM [B]	209,00 [174,17]
EXTREME [C]	249,00 [207,50]

EXTREME [C]
TECHNOLÓGIA
RÁM SOFT



Alaska (AS)



Eko (EM)

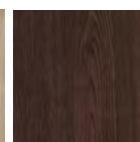

Fredo (FM)

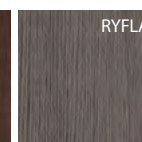

RYFLA

Grafit (GM)



Platino (PM)

Technické informácie: str. 78-79
Informácie o zárubniach: str. 70-73

Dvojkridlové dvere: str. 74
Posuvné dvere: str. 64-65

NICEA



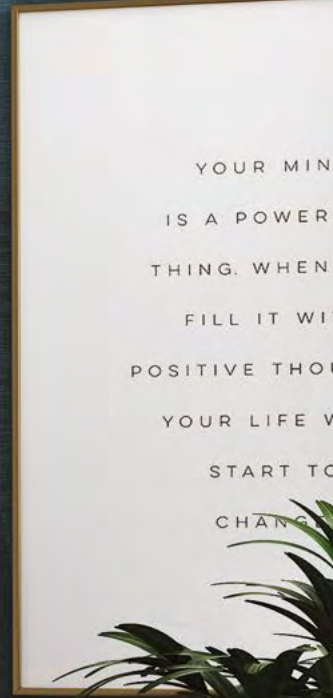



Platino (PM)

CENA DVEROVÉHO KRÍDLA:

209,00 € s DPH/174,17 € bez DPH**KONŠTRUKCIA**

- Krídlo vyrobené v rámovej technológii
- Rám z MDF dosky foliovaný fóliou skupiny PREMIUM a EXTREME
- kazety z dosky MDF hrúbky 10 mm foliované fóliou PREMIUM a EXTREME

Dostupné rozmery 60, 70, 80, 90 a dvojkrídlové dvere (str. 80).

DOPLNKY V CENE KRÍDLA

- zámok dostupný v troch variantoch :
na kľúč (T),
typ WC (L),
vložkový (Y),
- tri čapové závesy
- v presklených krídlach - biele matné sklo SATINATO
- možnosť zmeny strany zasklenia na REVERS (AVERS štandardné zasklenie)
- zákazník si môže sám upraviť výšku krídla zrezaním dverí zospodu do 20 mm

DOPLNKY ZA PRÍPLATOK

	€ S DPH [€ BEZ DPH]
Vetracie otvory z PVC (1 rad)	14,00 [11,67]
Ventilačný výfrez	11,00 [9,17]
Vyrobenie krídla v posuvnej verzii (strana 62-63)	24,00 [20,00]
Skrátenie dverí vo výrobe do 20mm	18,00 [15,00]
Skrátenie zárubne vo výrobe do 20mm	18,00 [15,00]
Krídlo rámové v rozmere 100	18,00 [15,00]
Vyrobenie krídla so zámkom bez otvoru na kľúč (G)	bez príplatku
Vyrobenie krídla s klesajúcim tesnením	62,00 [51,67]
Príplatok za čire sklo	69,00 [57,50]



PREMIUM [B]
TECHNOLÓGIA
RÁM SOFT



Bianco (BG)



Lemon (LJ)

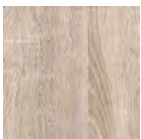

Somo (SO)

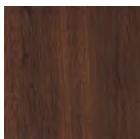

Tabaco (TJ)



60-90 100-160

str. 7

centurion-r.sk



N1/P

N1/L

N1/R



N1/S

N1/M

N1/T

N1/D

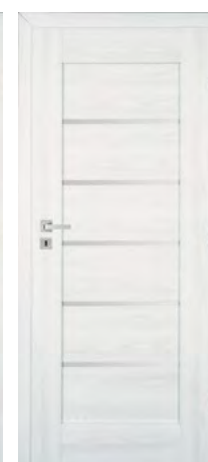

PREMIUM [B]	209,00 [174,17]
EXTREME [C]	249,00 [207,50]

EXTREME [C]
TECHNOLÓGIA
RÁM SOFT



Alaska (AS)



Eko (EM)

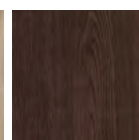

Fredo (FM)

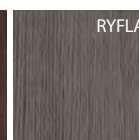

Grafit (GM)

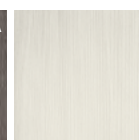

Magnólia (MM)*

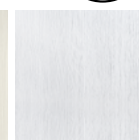

Platino (PM)

* do vypredania zásob

Technické informácie: str. 78-79
Informácie o zárubniach: str. 70-73

Dvojkřídlové dvere: str. 74
Posuvné dvere: str. 64-65

DVEROVÉ KRÍDLO
SOFIA

PLOCHÉ DVERE

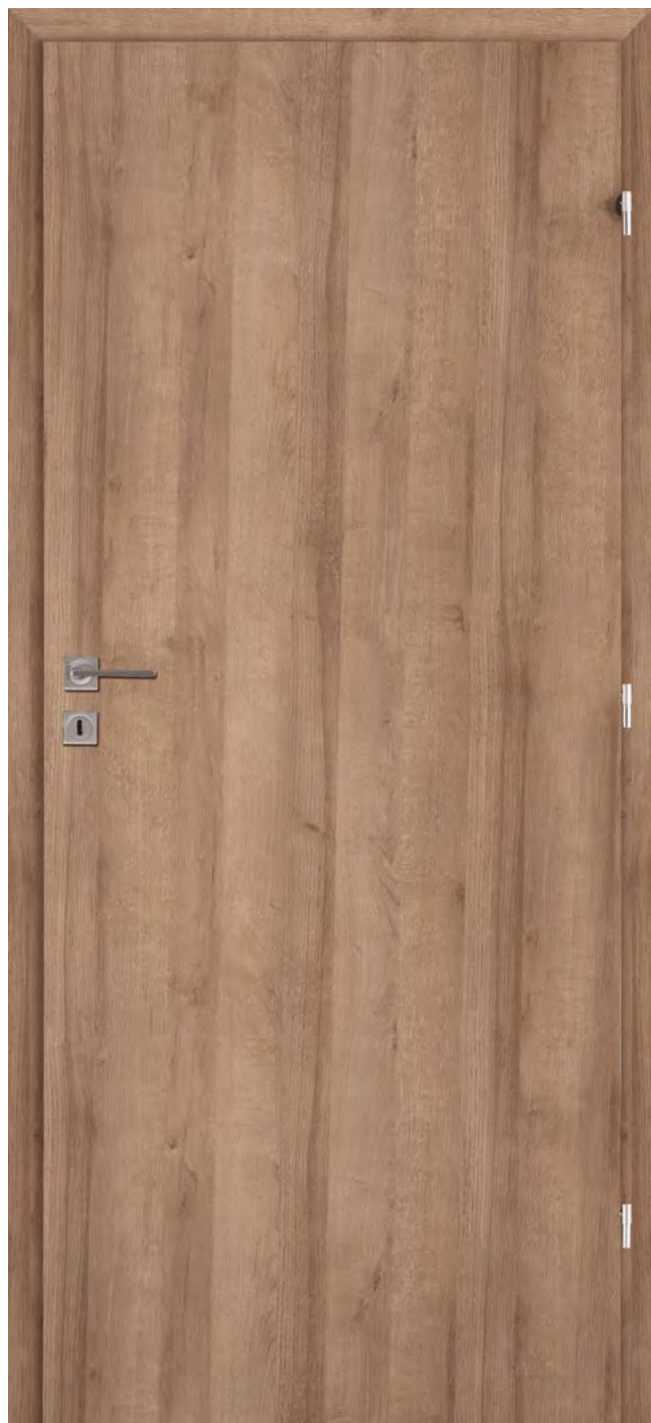

Amber (AB)

CENA DVEROVÉHO KRÍDLA:
99,00 € s DPH/82,50 € bez DPH

KONŠTRUKCIA

Rám vyplnený voštinovou výplňou (X-MASH) - (model SF), plnou drevotrieskou (model SI) alebo odľahčenou drevotrieskou (model SO). Celok opláštený z oboch strán doskou HDF. Krídla sú vyrobené v technológii STANDARD (okrem modelu SF vo farbe Bianco vyrábaného v technológii SOFT).

Dostupné rozmery 60, 70, 80, 90, 100 a dvojkrídlové dvere (str. 80).

DOPLNKY V CENE KRÍDLA

- zámok dostupný v troch variantoch:
na kľúč (T),
typ WC (L),
vložkový (Y),
- tri čapové závesy
- zákazník si môže sám upraviť výšku krídla zrezaním dverí zospodu do 60 mm

DOPLNKY ZA PRÍPLATOK

	€ S DPH (€ BEZ DPH)
Vetracie otvory z PVC (1 rad)	14,00 [11,67]
Vetracia mriežka	15,00 [12,50]
Ventilačný výfrez	11,00 [9,17]
Vyrobenie krídla v posuvnej verzii (strana 62-63)	24,00 [20,00]
Krídlo v rozmere 100 vyrobené v TECHNOLÓGII STANDARD	18,00 [15,00]
Vyplnenie odľahčenou drevotrieskou, krídlo vyrobené v TECHNOLÓGII STANDARD (model SO) 60-100	40,00 [33,33]
Vyplnenie plnou drevotrieskou, krídlo vyrobené v TECHNOLÓGII STANDARD (model SI) 60-100	64,00 [53,33]
Skrátenie dverí vo výrobe do 60mm	18,00 [15,00]
Skrátenie zárubne vo výrobe do 60mm	18,00 [15,00]
Vyrobenie krídla so zámkom bez otvoru na kľúč (G)	bez príplatku
Zosilnenie pod samozatvárač	10,00 [8,33]
Druhý zámok	21,00 [17,50]
ŠPECIÁLNA KONŠTRUKCIA Vyplnenie drevotrieskou s ocelovou pásovinou (model SH)	92,00 [76,67]
Príplatok za krídlo v rozmere 100 (model SH)	69,00 [57,50]
Hliníkový prah	65,00 [54,17]
Kukátko (W)	6,00 [5,00]
Pevné bezpečnostné trny	19,00 [15,83]
Vyrobenie krídla s klesajúcim tesnením	62,00 [51,67]



PREMIUM [B]
TECHNOLÓGIA
SOFT



Bianco (BG)



Alba (AA)



Amber (AB)



Arctic (AT)

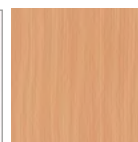

Buk (BU)

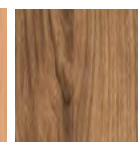

Catania (CT)

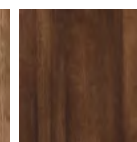

Dado (DO)*



Dub (DB)

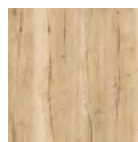

Halifax (HX)



Lemon (LJ)

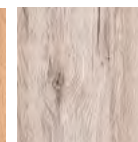

Pinia (PI)

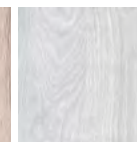

Silver (SL)

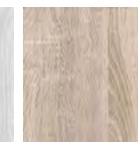

Somo (SO)

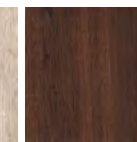

Tabaco (TJ)



Trufla (TF)



Wotan (WT)

NOVÁ FARBA!

PREMIUM [B]
TECHNOLÓGIA
STANDARD



*Do vypredania zásob



60-90 100-160

centurion-r.sk



str. 7

SF/P

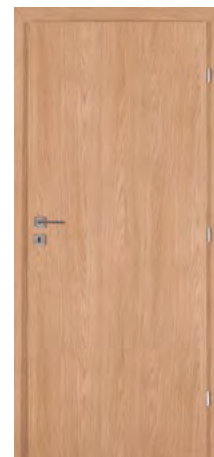

PREMIUM [B]	99,00 [82,50]
EXTREME [C]	159,00 [132,50]

EXTREME [C]
TECHNOLÓGIA
STANDARD





Technické informácie: str. 78-79
Informácie o zárubniach: str. 70-73

Dvojkřídlové dvere: str. 74
Posuvné dvere: str. 64-65

DVEROVÉ KRÍDLO DAKAR

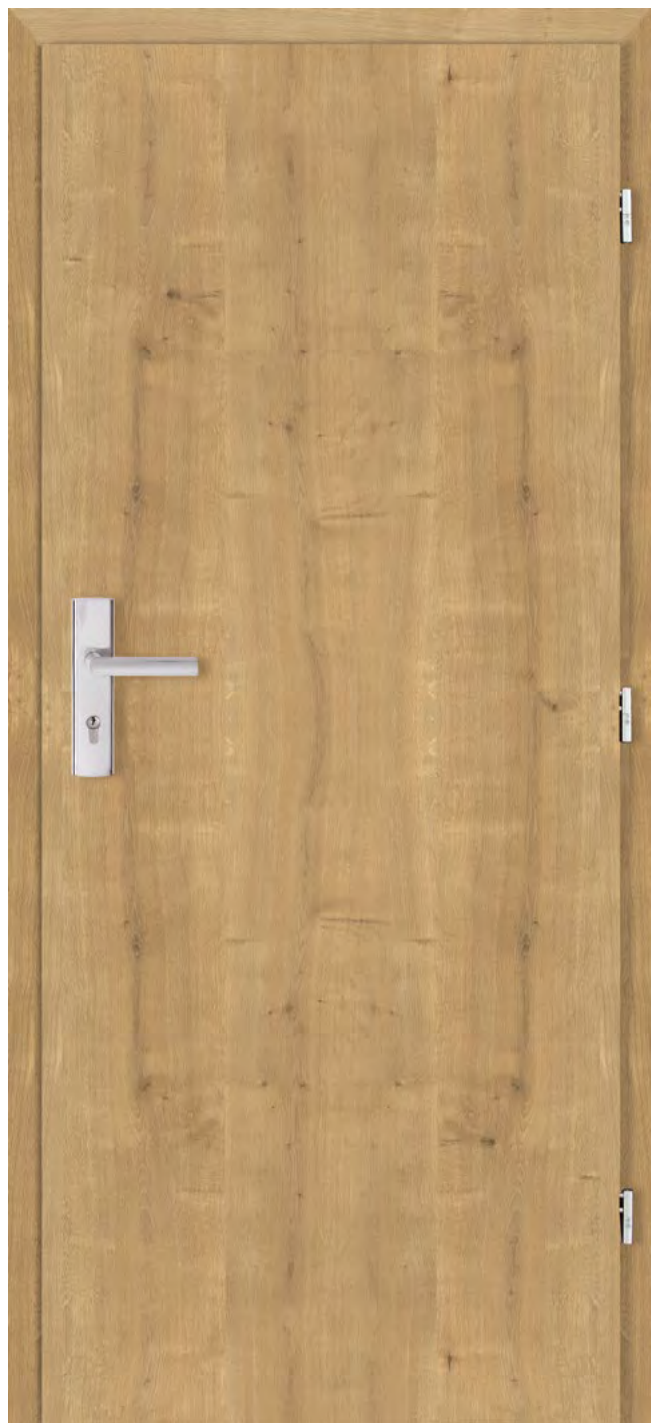
PLOCHÉ DVERE



Hamilton (HC)

CENA DVEROVÉHO KRÍDLA:
159,00 € s DPH/132,50 € bez DPH

KONŠTRUKCIA

Rám vyplnený voštinovou výplňou (X-MASH) - (model DA) alebo plnou drevotrieskou (model DK, D1, D2) alebo odľahčenou drevotrieskou (model DO). Celok opláštený z oboch strán fóliou CPL (0,2 mm). Krídla sú vyrábané v technológii STANDARD.

Dostupné rozmery 60, 70, 80, 90 a dvojkridlové dvere (netýka sa modelu DP/P) (str. 80).

DOPLNKY V CENE KRÍDLA

- zámok dostupný v troch variantoch :
na kľúč (T),
typ WC (L),
vložkový (Y),
- tri čapové závesy
- v presklených krídlach (model DA/L, DA/S) – matné biele sklo SATINATO v presklených krídlach (model DA/M, DA/D) – matné biele tvrdené sklo LAKMAT
- možnosť zmeny strany zasklenia na REVERS (AVERS štandardné zasklenie)
- zákazník si môže sám upraviť výšku krídla zrezaním dverí zospodu do 60 mm

DOPLNKY ZA PRÍPLATOK

	€ S DPH [€ BEZ DPH]
Vetracie otvory z PVC (1 rad)	14,00 [11,67]
Vetracia mriežka	15,00 [12,50]
Ventilačný výfrez	11,00 [9,17]
Vyrobenie krídla v posuvnej verzii (strana 62-63) (netýka sa modelu DP/P)	24,00 [20,00]
Krídlo v rozmere 100, zasklenie ako v rozmere 90	18,00 [15,00]
Krídlo v rozmere 100 (model DP)	72,00 [60,00]
Vyplnenie plnou drevotrieskou (model DK) v rozmere 60-100	64,00 [53,33]
Vyplnenie odľahčenou drevotrieskou (model DO) v rozmere 60-100	40,00 [33,33]
Skrátenie dverí vo výrobe do 60mm	18,00 [15,00]
Skrátenie zárubne vo výrobe do 60mm	18,00 [15,00]
Vyrobenie krídla so zámkom bez otvoru na kľúč (G)	bez príplatku
Zosilnenie pod samozatvárač	10,00 [8,33]
Vyrobenie krídla s klesajúcim tesnením	62,00 [51,67]
Príplatok za čire sklo	69,00 [57,50]



str. 7

DA/P

DA/L

DA/S

DA/M

DA/D



CPL [D] **159,00** [132,50]

189,00 [157,50]

209,00 [174,17]

229,00 [190,83]

239,00 [199,17]

DP/P



319,00 [265,83]

KONŠTRUKCIA

ZOSILNENÁ OCEĽOVOU PÁSOVINOU [model DP/P]

Takáto konštrukcia krídla je odolnejšia voči nedovolenému vniknutiu. Krídlo je menej citlivé na rozdielne teploty a vlhkosti. Väčšou stabilitou dverového krídla sa zväčší komfort jeho používania. Doplnky v cene krídla: • dva vložkové zámky, • kukátko, • pevné bezpečnostné trny

*Výbava dverí (krídlo a zárubňa) pevné bezpečnostné trny – symbol „B“ v predposlednej položke kódu.

**S ohľadom na typ povrchu krídla a zárubne (CPL) štvrtvalčeky vo farbách Antracit (AC), Gris (GC), Šedá (PC), Snow (SC) ako set k dverám Dakar sú lakované približnou farbou z palety RAL.

Pevná drevená zárubňa typ Z 100x45mm pre verziu DP/P*		135,00 [112,50]
Lišta L/M8 80mm		39,00 [32,50]
Štvrtvalček vo farbách RAL (Antracit, Gris, Šedá, Snow)**		22,00 [18,33]

DVERE
BAZALT

 **32dB**

INTERIÉROVÉ VCHODOVÉ DVERE



KOMPLET:

479,00 € s DPH/399,17 € bez DPH

KRÍDLO + PEVNÁ ZÁRUBŇA TYP Z 100X45MM + PRAH

KONŠTRUKCIA TYP A

Krídlo falcové. Krídlo opláštené z oboch strán doskou HDF fóliovanou fóliou vysokej kvality. Výplň - plná drevotrieska. Krídlo vyrobené v technológii STANDARD vybavené tesnením. Dostupné rozmery 75, 80, 85, 90.

KONŠTRUKCIA TYP P

Konštrukcia zosilnená oceľovou pásovinou, výplň - plná drevotrieska. Krídlo opláštené z oboch strán doskou HDF fóliovanou fóliou vysokej kvality. Krídlo vyrobené v technológii STANDARD vybavené tesnením. Dostupné rozmery 75, 80, 85, 90.

PARAMETRE TYP A, P

[S pevnou drevenou zárubňou 100x45 mm, jeden alebo dva zámky, prah]. Rw(C; Ctr)=32 (0;-1)dB súčiniteľ nepriezvučnosti dverí šírky „90“, skúška č.: LZFOO-01515/16/ZOONZF
Tieto parametre sú tiež dodržané v kombinácii s obložkovou zárubňou.

DOPLNKY V CENE KRÍDLA TYP A

- jeden zástrčkový zámok (verzia R) • pánty 3D • tesnenie vo falci krídla • tesnenie vo falci zárubne • nastaviteľný protiplech zámku • kukátko (dodávané zvlášť) • zákazník si môže sám upraviť výšku krídla zrezaním dverí zospodu do 60 mm • drevený prah

DOPLNKY V CENE KRÍDLA TYP P

- dva zástrčkové zámky (verzia R) • pevné bezpečnostné trny • zosilnené jednou oceľovou pásovinou • pánty 3D • tesnenie vo falci krídla • utesnenie vo falci zárubne • nastaviteľný protiplech zámku • kukátko (dodávané zvlášť) • zákazník si môže sám upraviť výšku krídla zrezaním dverí zospodu do 60 mm • drevený prah

DOPLNKY ZA PRÍPLATOK

	€ S DPH (€ BEZ DPH)
Skrátenie dverí a zárubne vo výrobe do 60 mm	36,00 [30,00]
Kľučka patina, nikel natieraný alebo čierna (strana 82)	22,00 [18,33]
Horný štít patina, nikel natieraný alebo čierna (strana 82)	10,00 [8,33]
Vložka nikel alebo mosadz 30/45	28,00 [23,33]
Gula-kľučka nikel alebo mosadz	29,00 [24,17]
Príplatok za obložkovú zárubňu s listou 80mm od (100-120 (B) do 300-320 (1))	200,00 [166,67]
Krytky na pánty Ø 16 mm (sada horný + dolný pánt) patina, nikel natieraný alebo čierna	8,00 [6,67]
Hliníkový prah	65,00 [54,17]
Vyrobenie krídla s klesajúcim tesnením	62,00 [51,67]

STANDARD **EXTREME [C]**
TECHNOLÓGIA
STANDARD

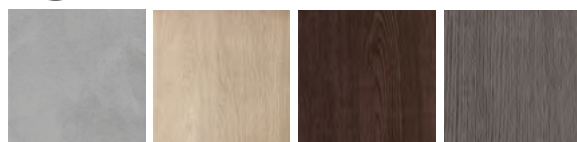

Beton (BT) Eko (EM) Fredo (FM) Grafit (GM)

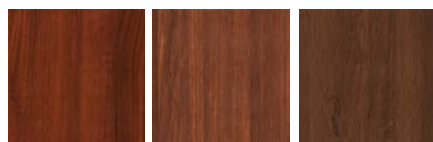

Koral (KL) Marrone (MR)* Royal (RL)

STANDARD **PREMIUM [B]**
TECHNOLÓGIA
STANDARD

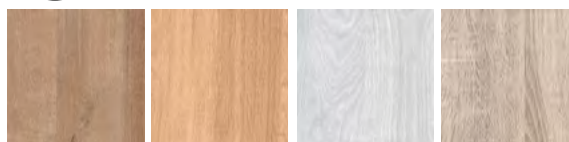

Amber (AB) Lemon (LJ) Silver (SL) Somo (SO)

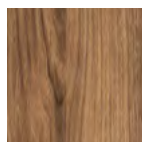

Catania (CT)

*Do vypredania zásob

str. 7

B1/A,P

B2 /A,P

B3 /A,P

BI/A, BI/P

BP/A, BP/P



**NOVINKA! MODEL
S ČIERNYMI APLIKÁCIAMI**

- falc v čiernej farbe
- možnosť výberu:
 - čiernej kľučky
 - čiernych krytiek na pánty
 - čierneho kukátka
- možnosť výberu zárubne vo farbe Nero (NE) alebo vo farbe krídla
- zárubňa vo farbe Nero (NE) je vyrobená výlučne z MDF



Nero (NE)

TYP A	
PREMIUM [B]	509,00 [424,17]
EXTREME [C]	519,00 [432,50]

TYP P	
PREMIUM [B]	519,00 [432,50]
EXTREME [C]	529,00 [440,83]

TYP A	
PREMIUM [B]	479,00 [399,17]
EXTREME [C]	489,00 [407,50]

TYP P	
PREMIUM [B]	499,00 [415,83]
EXTREME [C]	499,00 [415,83]

Modely B1/P i BP/P vo farbe Amber (AB)
možnosť výberu zárubne vo farbe Nero (NE) alebo vo farbe krídla.

- dvere BAZALT sú vybavené zárubňou s dodatočným tesnením:
 - pevnou zárubňou 100x45 z MDF vo farbách PREMIUM a Nero (NE)
 - pevnou zárubňou drevenou vo farbách EXTREME, nedostupná vo farbe Nero (NE)



1. kukátko



2. pevné bezpečnostné trny (B) TYP P



3. pánty 3D



4. drevený prah v cene setu



4. hliníkový prah za príplatok



5. protiplech horného zámku TYP P



6. horný 3-bodový zámok TYP P



7. nastaviteľný protiplech zámku



8. dolný 3-bodový zámok TYP A, TYP P



9. tesnenie vo falcí krídla

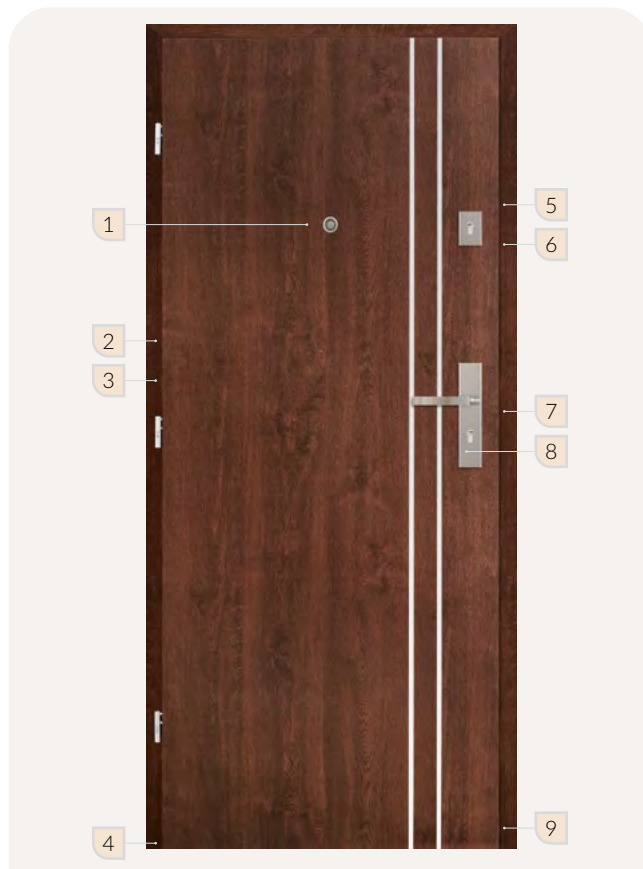

Technické informácie: str. 66

TECHNICKÉ DVERE
AKUSTIK

 **30dB**

 **32dB**



Dado (DO)

TECHNICKÉ DVERE

INTERIÉROVÉ VCHODOVÉ DVERE

CENA DVEROVÉHO KRÍDLA:
279,00 € s DPH/232,50 € bez DPH

Rw30dB KONŠTRUKCIA: MODEL A1/P



Krídlo v systéme s falcom, konštrukcia dverí je drevený rám opláštený panelom HDF, vyplnený plnou drevotrieskou, v krídle je osadené klesajúce tesnenie. Vyrobené v TECHNOLÓGII STANDARD. Maximálny rozmer krídla: šírka do 1046mm, výška do 2164mm. (okrem povrchov BASIC max. výška 2030mm)

PARAMETRE

[S pevnou zárubňou Z MDF 100x43mm alebo obložkovou SW S8 -30dB.] Rw(C; Ctr)=30(-1;-1)dB súčiniteľ nepriezvučnosti dverí šírky „90“, skúška: S02/12/0006/2604/Sb; skúška so zárubňou SW č. 423.12/20/0075/13

Rw32dB KONŠTRUKCIA: MODEL A2/P



Krídlo v systéme s falcom, konštrukcia krídla drevený rám opláštený doskou HDF, výplň je špeciálna konštrukcia CENTURION-R, v krídle je osadené klesajúce tesnenie. Vyrobené v TECHNOLÓGII STANDARD.

PARAMETRE

[S pevnou zárubňou Z MDF 100x43mm alebo obložkovou SW S8 -32dB] Rw(c; Ctr)=32(-1;-2)dB súčiniteľ nepriezvučnosti dverí šírky „90“, skúška: S02/12/0006/2604/Sc; skúška so zárubňou SW č. 423.12/20/0075/13

KONŠTRUKCIA KOMPLETU: KRÍDLO SO ZÁRUBŇOU MO-

DEL A4/P Krídlo v systéme s falcom, konštrukcia krídla drevený rám opláštený doskou HDF, výplň je špeciálna konštrukcia CENTURION-R, v krídle sú osadené dve klesajúce tesnenia a závesy 3D. Vyrobené v TECHNOLÓGII STANDARD.

PARAMETRE

[S pevnou drevenou zárubňou 150x80mm s jedným zámkom]. Rw(C; Ctr)=43(-1;-5)dB súčiniteľ nepriezvučnosti dverí šírky „100“, skúška č: LZFO0-01515/16/ZOONZF

DOPLNKY ZA PRÍPLATOK

	€ S DPH (€ BEZ DPH)
Krídlo v rozmere 100 (model A1)	51,00 [42,50]
Krídlo v rozmere 100 (model A2)	51,00 [42,50]
Krídlo v rozmere 100 (model A4)	77,00 [64,17]
Skrátenie dverí vo výrobe do 60 mm (model A1, A2)	18,00 [15,00]
Skrátenie dverí vo výrobe do 60 mm (model A4)	36,00 [30,00]
Druhý zámok	21,00 [17,50]



* Do vypredania zásob

** Krídlo fóliované



Rw30dB Rw32dB

centurion-r.sk



str. 7

A1/P

A2/P

Rw30dB



Rw32dB



PREMIUM [B]	279,00 [232,50]
EXTREME [C]	329,00 [274,17]
CPL [D]	349,00 [290,83]

DOPLNKY V CENE KRÍDLA

- zámok vložkový (Y),
- tri čapové závesy
- klesajúce tesnenie.

PREMIUM [B]	399,00 [332,50]
EXTREME [C]	
CPL [D]	

DOPLNKY V CENE KRÍDLA

- zámok vložkový (Y),
- tri čapové závesy
- klesajúce tesnenie.



EXTREME [C]

TECHNOLÓGIA STANDARD



Alaska (AS) Beton (BT) Eko (EM) Fredo (FM) Grafit (GM)

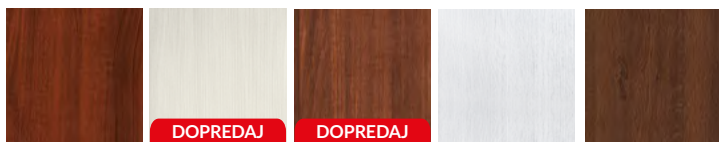

Koral (KL) Magnólia (MM)** Marrone (MR)* Platino (PM) Royal (RL)

CPL [D]

TECHNOLÓGIA STANDARD



Antracit (AC) Dub (DC) Gris (GC) Hamilton (HC)

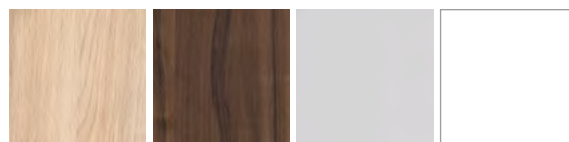

Lumino (LC) Noce (NC) Šedá (PC) Snow (SC)

* do vypredania zásob

Technické informácie: str. 67

TECHNICKÉ DVERE
FOGO EI₂₃₀

 **32dB**

KOMPLET:
479,00 € s DPH/399,17 € bez DPH

KONSTRUKCJA

Krídlo je vyrobené z ohňovzdornej drevotriesky, do ktorej je z troch strán vlepéná drevená lišta. Krídlo je opláštené doskou HDF (fóliovanou alebo frézovanou). V presklených krídlach je sklo priehľadné ohňovzdorné. Priestor vo falci je olepený fóliou vo farbe krídla. Vyrobené v TECHNOLÓGII STANDARD. Drevená zárubňa 100x54mm je fóliovaná vo farbe krídla.

Technické dvere sú určené na použitie ako vchodové dvere v bytových priestoroch.

Krídla sú ponúkané ako komplet s drevenou zárubňou. Krídla F1 sú taktiež určené do normovaných kovových protipožiarných zárubní.

DOPLNKY V CENE DVERÍ F1, F2

- vložkový zámok so zvýšenou tepelnou odolnosťou (Y)
- montážna sada
- protiplech zámku
- v presklených krídlach - priehľadné ohňovzdorné sklo
- tesnenia so zvýšenou požiarnou odolnosťou
- rozťažné tesnenia vo falci zárubne (F1)
- rozťažné dymotesné tesnenia vo falci zárubne (F2)
- klesajúce tesnenie naspodu krídla (F2)
- drevená zárubňa 100x54mm

DOPLNKY ZA PRÍPLATOK

	€ S DPH [€ BEZ DPH]
Druhý vložkový zámok (P) a protiplech	21,00 [17,50]
Pevné bezpečnostné trny (B)	29,00 [24,17]
Kukátko (W)	32,00 [26,67]
Samozatvárač s ramienkom nožníc	74,00 [61,67]
Krídlo v rozmere 100	166,00 [138,33]
Vložka 	36,00 [30,00]
Kľučka 	29,00 [24,17]
Štít 	9,00 [7,50]

Obložkové zárubne: podrobnosti str.: 68

Royal (RL)

Cena dvojkrídlých dverí 2x cena výbraného modelu FOGO

1. Pre splnenie podmienok Technického Schválenia pre protipožiarné dvere je nutné použiť samozatvárač zodný s EN 1154:1994/A1:2004. Dvojkrídlové dvere musia byť vybavené Regulátorom správneho zatvárania dverí samozatvárača aj v otváracom a pevnom krídle.
2. Protipožiarné technické dvere sú ponúkané ako komplet so zárubňou (100x54 mm). Nie je možné skrátenie výšky krídla.
3. Vložky do protipožiarnych dverí je nutné použiť zodné s normou EN 1303:2007/AC:2008
4. Odporúčaný rozmer vložky pre protipožiarné dvere EI230 35/45.
Odporúčaný rozmer pri použití štítu o hrúbke 10 mm, vložka presahuje štít nie viac než 5mm.
5. Kľučka do protipožiarnych dverí musí mať ocelové jadro a spĺňať normu EN 1906:2003.

Protipožiarné dvere sú veľmi dôležité z hľadiska požiarnej bezpečnosti v budovách. Odporúča sa, aby vlastník budovy udržiaval dvere v stave plnej funkčnosti. V priebehu používania dverí musia byť dvere pravidelne kontrolované a udržiavané kvalifikovaným pracovníkom aspoň raz za rok.



F1/P, F2/P

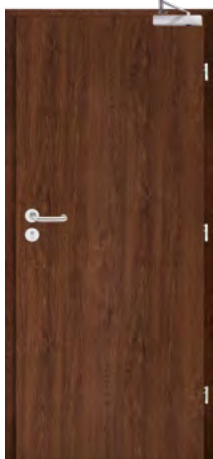

F1/S, F2/S



F1/M, F2/M



WERSJA F1	
PREMIUM [B]	
EXTREME [C]	729,00 [607,50]
CPL [D]	

WERSJA F2	
PREMIUM [B]	
EXTREME [C]	749,00 [624,17]
CPL [D]	

WERSJA F1	
PREMIUM [B]	
EXTREME [C]	1249,00 [1040,83]
CPL [D]	

WERSJA F2	
PREMIUM [B]	
EXTREME [C]	1329,00 [1107,50]
CPL [D]	

WERSJA F1	
PREMIUM [B]	
EXTREME [C]	979,00 [815,83]
CPL [D]	

WERSJA F2	
PREMIUM [B]	
EXTREME [C]	1049,00 [874,17]
CPL [D]	

URČENÉ DO KOVOVÝCH PROTIPOŽIARNÝCH ZÁRUBNÍ

479,00 [399,17]

1049,00 [874,17]

779,00 [649,17]

PREMIUM [B]
TECHNOLÓGIA
STANDARD



EXTREME [C]
TECHNOLÓGIA
STANDARD



CPL [D]
TECHNOLÓGIA
STANDARD



*do vypredania zásob
** kridlo fóliované

Technické informácie: str. 69

POSUVNÝ SYSTÉM SKRYTÝ V STENE

Posuvný systém skrytý v stene umožňuje maximálne využitie úžitkovej plochy. Konštrukciu systému tvorí kazeta vyrobená z kovových súčastí. Pri otvaraní dverí sa krídlo skryje medzi kovový stojan kazety chránený sadro-kartónovou doskou.

Krídla sú vyrobené v bezfalcovom systéme a zhodné s katalogovou ponukou Centurion-R.



TABULKA 1

HÁKOVÉ ZÁMKY - MADLO HRANATÉ			
FARBY	MADLO (1pár - 2 ks.)	ZÁMOK NA DOZICKÝ KLÚČ	ZÁMOK WC
€ s DPH [€ bez DPH]			
ČIERNE	53,00 / 44,17	70,00 / 58,33	76,00 / 63,33
HÁKOVÉ ZÁMKY - MADLO HRANATÉ			
FARBY	MADLO (1pár - 2 ks.)		ZÁMOK WC
		X	VYHODNÉ UCHÝTKO
CHRÓM MATNÝ	54,00 / 45,00	X	120,00 / 100,00
ČIERNE		X	
		X	VYHODNÉ UCHÝTKO
CHRÓM MATNÝ	54,00 / 42,50	X	120,00 / 100,00
ČIERNE		X	

POSUVNÝ SYSTÉM NA STENU

Druhy posuvných systémov

- posuvné dvere so zárubňou (bezpántovú)
- posuvné dvere na stenu

Posuvné dvere sú vyrábané ako jednokrídlové bezfalcové. Dostupné rozmery: 60, 70, 80, 90.

POSUVNÉ DVERE

Posuvné dvere v štandarde sú vyrobené v bezfalcovom systéme bez zámku a závesov a sú vybavené frézom zospodu.

POZOR!

Posuvné dvere sú vyrábané v systéme s hranou (okrem modelov MONACO, NICEA, SEMKO, INOX, AFRO, AFRO LOFT, FARO, PROWANSIA, LIMA vyrábaných v technológii Rám SOFT).

OBSAH POSUVNÉHO NASTENNÉHO SYSTÉMU:

- posuvný mechanizmus
- posuvné krídlo
- krycia garniža
- dorazová lišta (v prípade výberu krídla s hákovým zámkom je v dorazovej lište vyfrézovaný otvor pre protiplech zámku. Strana, na ktorú sa uzatvárajú dvere určuje stranu lišty)
- dve distančné lišty rozmerov 16x26,5mm i 22x45mm (posuvný systém so zárubňou)
- jedna distančná lišta 22x45mm (systém priamo na stenu)
- sada hákového zámku
- bezpántová zárubňa

POSUVNÉ DVERE

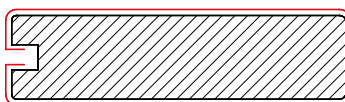

Rez posuvného krídla.
Rám MDF.

TABULKA 2

HÁKOVÉ ZÁMKY - MADLO HRANATÉ			
FARBY	MADLO (1pár - 2 ks.)	ZÁMOK NA DOZICKÝ KLÚČ	ZÁMOK WC
€ s DPH [€ bez DPH]			
CHRÓM SATINA	56,00 / 46,67	77,00 / 65,00	87,00 / 72,50

ZÁMKY HÁKOVÉ - MADLO ŠTVORCOVÉ			
FARBY	MADLO (1pár - 2 ks.)	ZÁMOK NA KLÚČ, KLÚČIK SKLADANÝ	ZÁMOK WC
€ s DPH [€ bez DPH]			
NEREZ	36,00 / 30,00	91,00 / 75,83	132,00 / 110,00

ZÁMKY HÁKOVÉ - OVÁLNE MADLÁ			
FARBY	MADLO (1pár - 2 ks.)	ZÁMOK NA DOZICKÝ KLÚČ	ZÁMOK WC
€ s DPH [€ bez DPH]			
CHRÓM SATINA	48,00 / 40,00	84,00 / 70,00	84,00 / 70,00
ZLATÁ PATINA			
ČIERNE	51,00 / 42,50	88,00 / 73,33	108,00 / 90,00

DOPLNKY ZA PRÍPLATOK		€ s DPH [€ bez DPH]
posuvný mechanizmus (1800mm)		90,00 [75,00]
posuvný mechanizmus (2000mm)		96,00 [80,00]
zámok hakový na klúč alebo zámok WC (2ks madla a protiplech dorazovej lišty)		cena vybraného modelu (tabuľka 2)
dorazová lišta		11,00 [9,17]
krycia garniža		63,00 [52,50]
posuvné krídlo (fréz zo spodu v štandarde)		cena vybraného modelu dverí + príplatok 24,00 [20,00]
tunel (hrúbka muru)		cena vybranej obložkovej zarubni (SW)
oceľové madlá		cena vybraného modelu (tabuľka 1)

GARNIŽA POSUVNÉHO SYSTÉMU URČENÁ PRE VŠETKY POSUVNÉ DVERE V ROZMEROCH OD 60 DO 90

€ s DPH [€ bez DPH]		
M/MF M/SW	FARBY: ALASKA, ALBA, AMBER, ANTRACIT, ARCTIC, BIANCO, BETON, BUK, CATANIA, DADO*, DUB (DB), WOTAN, DUB (DC), EKO, FREDO, GRAFIT, GRIS, HALIFAX, HAMILTON, LEMON, LUMINO, MAGNÓLIA*, NERO, NOCE, PINIA, PLATINO, ŠEDÁ, SILVER, SNOW, SOMO, TABACO, TRUFLA.	63,00 [52,50]

* Do vypredania zásob

POSUVNÝ SYSTÉM NA STENU

PRÍKLAD POSUVNÉHO SYSTÉMU PRIAMO NA STENU

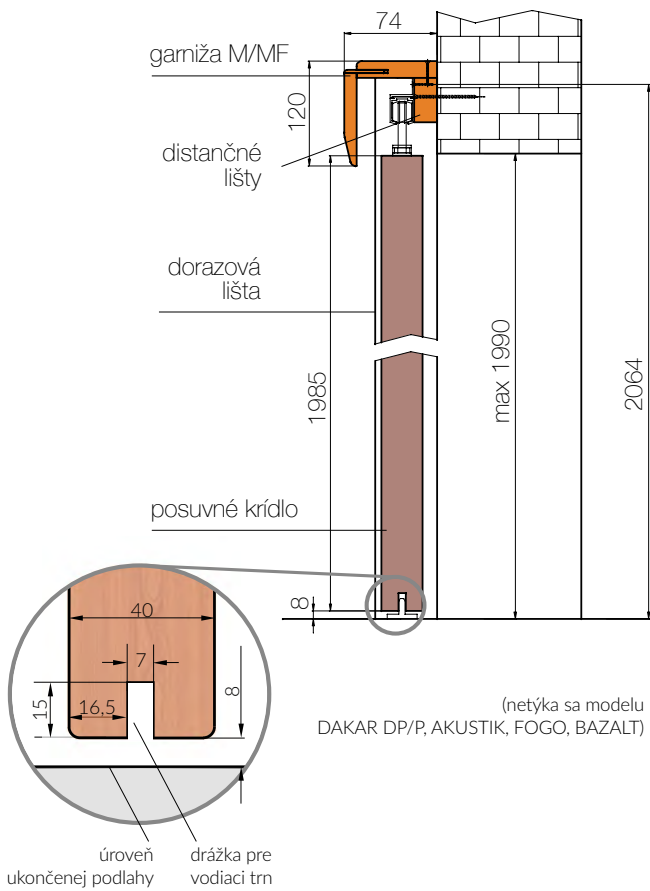

PRÍKLAD POSUVNÉHO NASTENNÉHO SYSTÉMU S TUNELOM

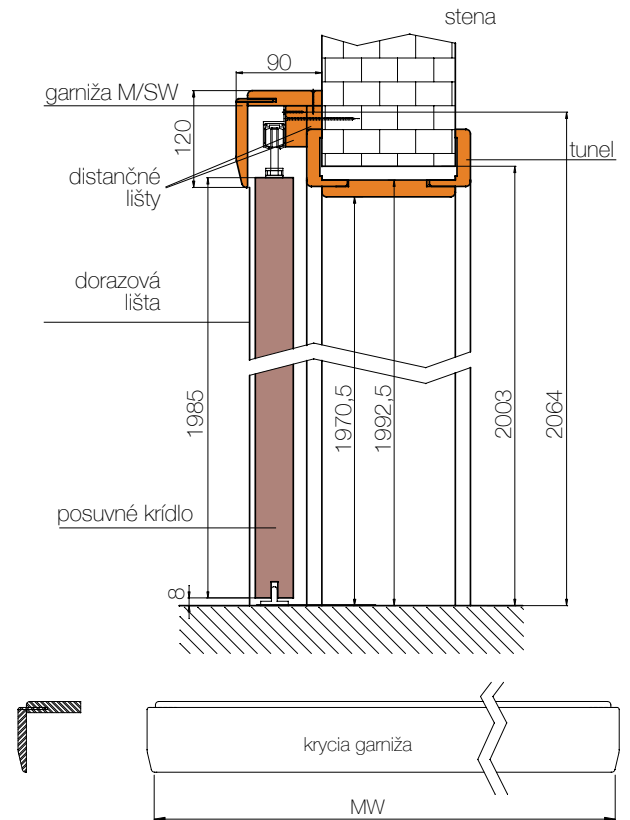

KRÍDLA POSUVNÉ NEDOSTUPNÉ VO VERZII S VENTILAČNÝM VYFREZOM.

K posuvnému systému na stenu je odporúčaná zárubňa SW ako tunel (bezpántová) bez drážky na tesnenie a bez tesnenia. Existuje možnosť použitia tunelu S8 ale vyžaduje si samostatnú úpravu. Obložky v zárubni tunel sú nelepené.

HORIZONTÁLNY PRIEREZ POSUVNÉHO SYSTÉMU MONTOVANÉHO PRIAMO NA STENU

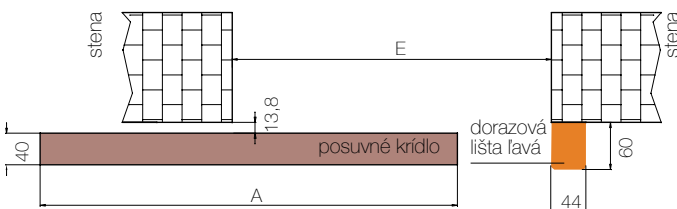

HORIZONTÁLNY PRIEREZ POSUVNÉHO SYSTÉMU SO ZÁRUBŇOU

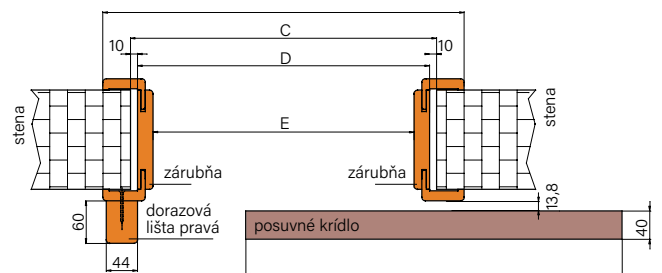

NÁSTENNÝ SYSTÉM - JEDNOKRÍDLOVÝ POSUVNÝ SYSTÉM

rozmery krídla (mm)	garníža Mw (mm)	posuvný mechanizmus (mm)
644	1380	1800
744	1580	1800
844	1780	1800
944	1980	2000

ROZMERY KRÍDLA - JEDNOKRÍDLOVÝ POSUVNÝ SYSTÉM

	60	70	80	90
A	644	744	844	944
B	745	845	945	1045
C	667	767	867	967
D	647	747	847	947
E	603	703	803	903

DVERE BAZALT
PEVNÁ DREVENÁ ZÁRUBŇA 100x45mm

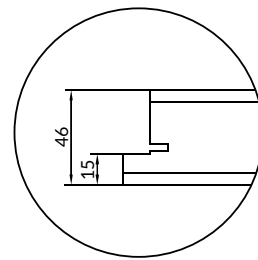
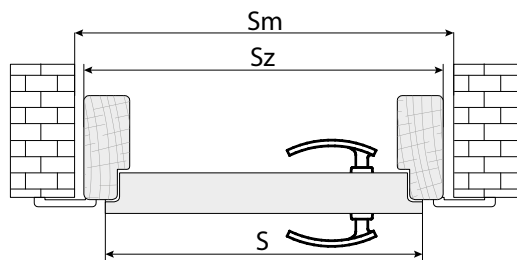
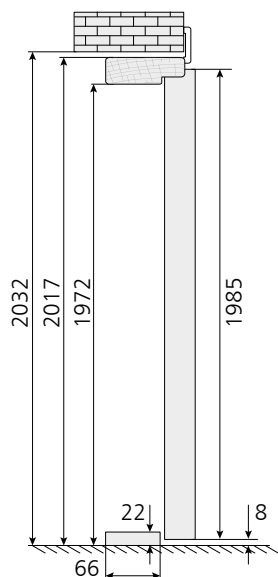

Rez dverí (grubość 46mm)

ROZMER	PEVNÁ DREVENÁ ZÁRUBŇA			
	75	80	85	90
A	794	844	894	944
Sm	870	920	970	1020
Sz	843	893	943	993

LEGENDA

- S - šírka krídla
- So - šírka zárubne svetlost'
- Sw - šírka zárubne vo falci
- Sz - vonkajšia šírka zárubne
- Sm - odporúčaná šírka otvoru v stene
- Sp - plná šírka zárubne s spolu s obložkami
- Sd - celková vonkajšia šírka panelu obložkovej zárubne
- úroveň ukončenej podlahy

OBLOŽKOVÁ ZÁRUBŇA PRE DVERE BAZALT

TYP A, P
PRÍPLÁTKO ZA OBLOŽKOVÚ ZÁRUBŇU
200,00 € S DPH / 166,67 € BEZ DPH

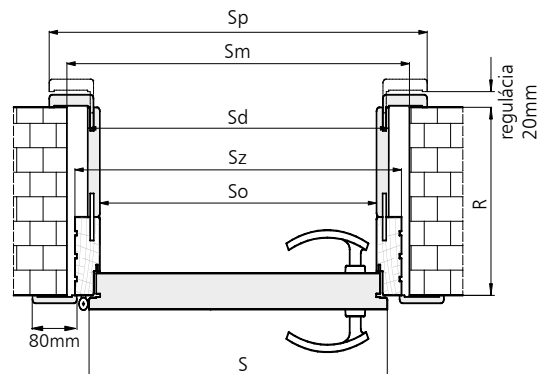
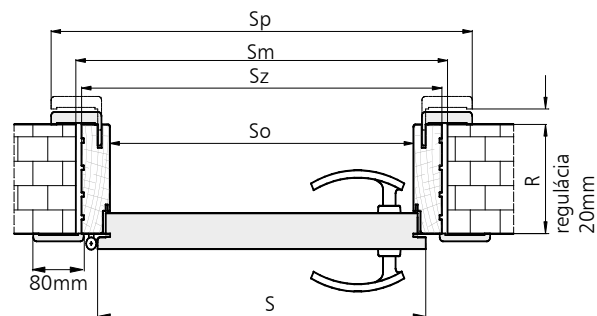
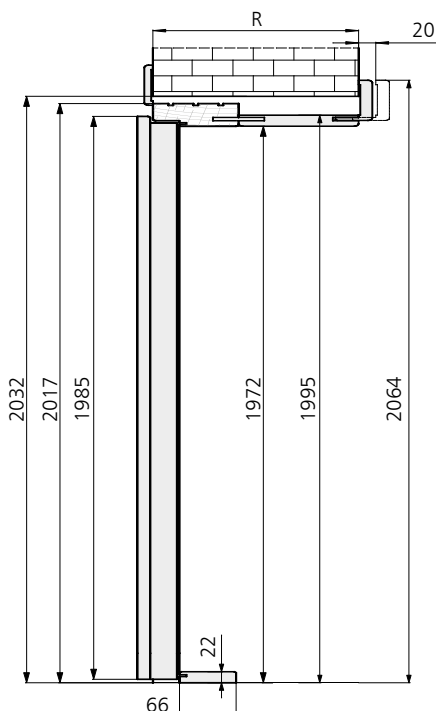

ROZMER	ROZMER KRÍDLA A ZÁRUBNE			
	75	80	85	90
S	794	844	894	944
So	753	803	853	903
Sd*	797	847	897	947
Sz	843	893	943	993
Sm	870	920	970	1020
Sp	936	986	1036	1086

SYMBOL	HRÚBKA MÚRU v mm	ZLOŽENIE STREDOVÝCH ČASTÍ
B	100-120	
C	120-140	100+ rozširujúca obložka
D	140-160	
E	160-180	140+ rozširujúca obložka
F	180-200	100+80

SYMBOL	HRÚBKA MÚRU v mm	ZLOŽENIE STREDOVÝCH ČASTÍ
G	200-220	100+100
H	220-240	100+120
I	240-260	100+140
J	260-280	100+160
K	280-300	100+180
1	300-320	100+200

*týka sa regulácie od F (180-200) do 1 (300-320)
Odporúčaná rozmer vložky pri použití kľučky so štítkom v hrúbke 10 mm.
Vložka vtedy nepresahuje štítko kľučky o viac než 5 mm.

KRÍDLA TECHNICKÉ AKUSTIK

ODPORÚČANÝ ROZMER VLOŽKY K AKUSTICKÝM DVERÁM:

model **A1**: 30/40mm model **A2**: 30/45mm.

Odporúčaný rozmer vložky pri použití kľučky so štítkom v hrúbke 10 mm. Vložka vtedy nepresahuje štítok kľučky o viac než 5 mm.

ROZMERY OTVOROV V STENE ZHODNÉ S VYBRANOU ZÁRUBŇOU

- tabuľka rozmerov: str. 74

AKUSTIK A1 30dB

AKUSTIK A2 32dB

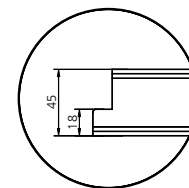
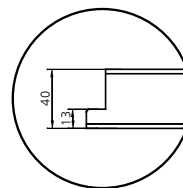

Rez dverí

ventilačný výfrez
(okrem modelov v TECHNOLOGII RÁM SOFT)

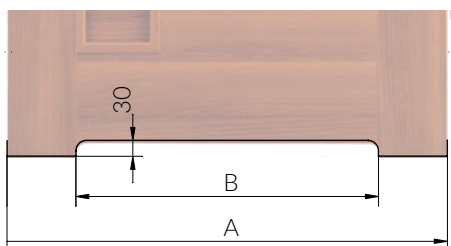

ROZMER	ROZMER KRÍDLA			
	60	70	80	90
A	644	744	844	944
B	380	480	580	680

ventilačný výfrez
(modely vyrábané v TECHNOLOGII RÁM SOFT)

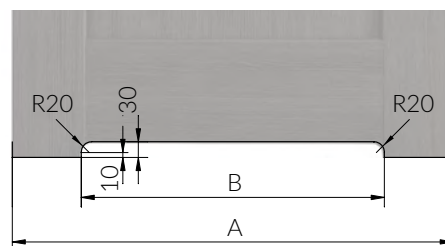

ROZMER	ROZMER KRÍDLA			
	60	70	80	90
A	644	744	844	944
B	350	450	550	650

VETRACIE OTVORY Z PVC

€ S DPH [€ BEZ DPH]
1 RAD: 14,00 [11,67]



MNOŽSTVO VENTILAČNÝCH OTVOROV V MODELOCH

MODEL	Rozmer krídla			
	60	70	80	90
AFRO, AFRO LOFT, PROWANSIA, INOX, SEMKO, FARO, MONACO, NICEA, LIMA	3	4	5	5
DAKAR	3	4	4	5
VESTO, SOFIA	3	3	4	5

VETRACIA MRIEŽKA Z PVC

okrem rámových dverí v rozmere 60, 70



množstvo ventilačných otvorov závisí od modelu a rozmeru krídla

PROTIPOŽIARNE DVERE EI₂30 HORIZONTÁLNY PRIEREZ

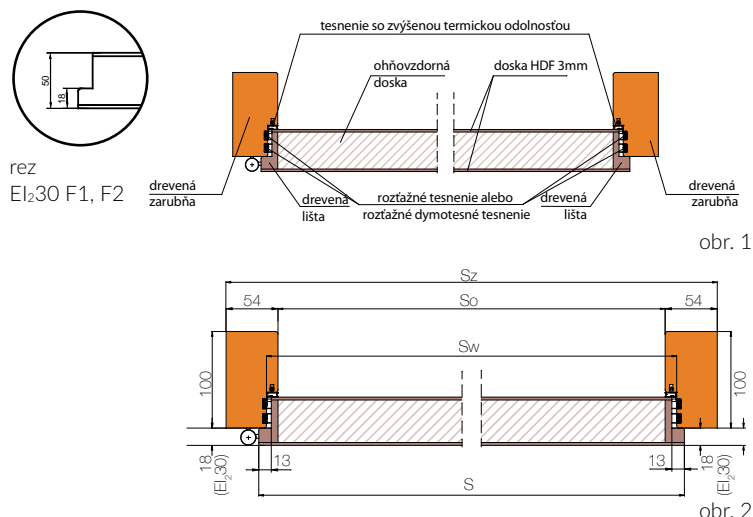

obr. 1

obr. 2

DREVENÁ ZÁRUBŇA PRE PROTIPOŽIARNE DVERE FOGO

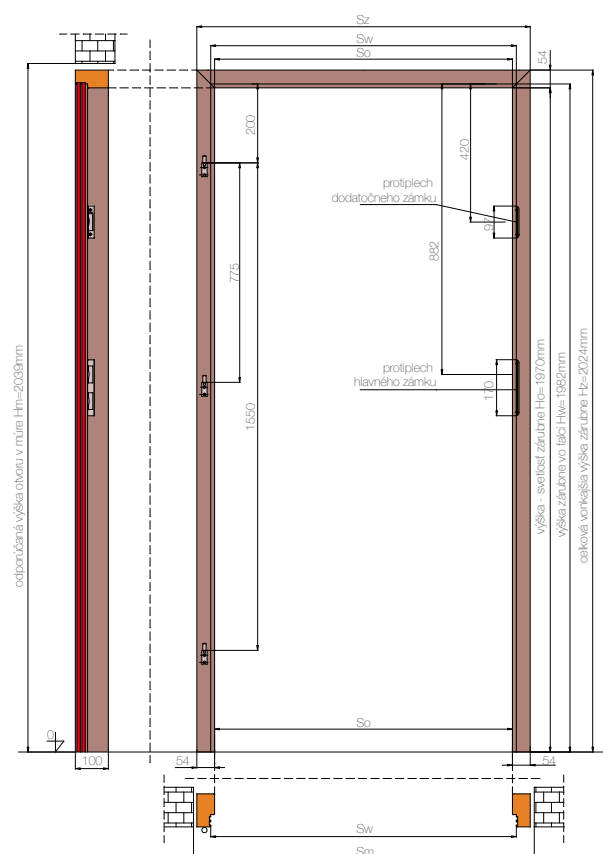

Rozmery udané v mm.

TABUĽKA ROZMEROV NÁKRES 1

ROZMER	ROZMER DVERÍ			
	70	80	90	100
S	744	844	944	1044
So	704	804	904	1004
Sw	728	828	928	1028
Sz	812	912	1012	1112
Sm	840	940	1040	1140

OBLOŽKOVÁ ZÁRUBŇA K DVERÁM FOGO

možnosti obložkovej zárubne

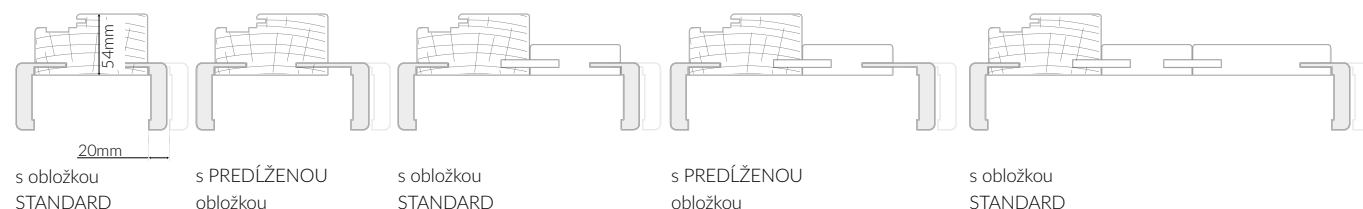

OBLOŽKOVÁ ZÁRUBŇA K PROTIPOŽIARNYM DVERÁM FOGO														
symbol	B	C	D	E	F	G	H	I	J	K	1	2	3	4
HRÚBKA MÚRU V MM	100-120	120-140	140-160	160-180	180-200	200-220	220-240	240-260	260-280	280-300	300-320	320-340	340-360	360-380
ZLOŽENIE STREDOVÝCH ČASTÍ	100	100	140	140	100+75	100+100	100+120	100+140	100+160	100+180	100+200	100+220	100+120+120	100+120+140
OBLOŽKA	standard	predĺžená	standard	predĺžená	predĺžená	standard	standard	standard	standard	standard	standard	standard	standard	standard
PRIPLATOK ZA OBLOŽKOVÚ ZÁRUBŇU K PROTIPOŽIARNYM DVERÁM OD ROZMERU 70 DO 90														
€ S DPH	95,00	106,00	145,00	147,00	135,00	143,00	149,00	157,00	164,00	170,00	176,00	182,00	196,00	202,00
[€ BEZ DPH]	[79,17]	[88,33]	[120,83]	[122,50]	[112,50]	[119,17]	[124,17]	[130,83]	[136,67]	[141,67]	[146,67]	[151,67]	[163,33]	[168,33]
PRIPLATOK ZA OBLOŽKOVÚ ZÁRUBŇU K PROTIPOŽIARNYM DVERÁM ROZMER JEDNOKRÍDLOVEHO KRÍDLA 100, 110														
€ S DPH	136,00	154,00	212,00	216,00	197,00	209,00	219,00	230,00	240,00	249,00	259,00	268,00	287,00	297,00
[€ BEZ DPH]	[113,33]	[128,33]	[176,67]	[180,00]	[164,17]	[174,17]	[182,50]	[191,67]	[200,00]	[207,50]	[215,83]	[223,33]	[239,17]	[247,50]

POZOR! Dvere Fogo ako komplet s obložkovou zárubňou sa označujú symbolom R/F1, R/F2. Symbol zárubne je uvedený v poslednom poli kódu produktu. Zárubňa sa skladá z drevenej časti rozšírenej o stredovú časť vyrobenú z MDF.

- Pre splnenie podmienok Technického Schválenia pre protipožiarne dvere je nutné použiť samozatvárač zodný s EN 1154:1994/A1:2004. Dvojkřídlové dvere musia byť vybavené Regulátorom správneho zatvárania dverí samozatvárača aj v otváracom a pevnom křídle.
- Protipožiarne technické dvere sú ponúkané ako komplet so zárubňou (100x54mm). Nie je možné skrátenie výšky křídla.
- Vložky do protipožiarnych dverí je nutné použiť zodný s normou EN 1303:2007/AC:2008
- Odporúčaná rozmer vložky pre protipožiarne dvere EI₂30 35/45.
- Odporúčaná rozmer vložky pri použití kľučky so štítkom v hrúbke 10 mm. Vložka vtedy nepresahuje štítko kľučky o viac než 5 mm.
- Kľučka do protipožiarnych dverí musí mať ocelové jadro a spĺňať normu EN 1906:2003.

Protipožiarne dvere sú veľmi dôležité z hľadiska požiarnej bezpečnosti v budovách. Odporúča sa, aby vlastník budovy udržiaval dvere v stave plnej funkčnosti. V priebehu používania dverí musia byť dvere pravidelne kontrolované a udržiavané kvalifikovaným pracovníkom aspoň raz za rok.

PROTIPOŽIARNE DVERE FOGO

Zárubňa určená pre krídla FOGO **VERZIA 1**
(F1/F, F1/P, F1/S, F1/M
S ROZŤAŽNÝM TESNENÍM

Zárubňa určená pre krídla FOGO **VERZIA 2**
(F2/F, F2/P, F2/S, F2/M)
S ROZŤAŽNÝM DYMOTESTNÝM TESNENÍM

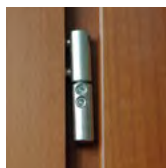

čapové
nastaviteľné
závesy

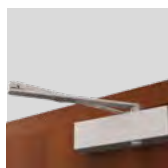

samozatvárač



klesajúce tesnenie
naspodu krídla
(verzia 2)

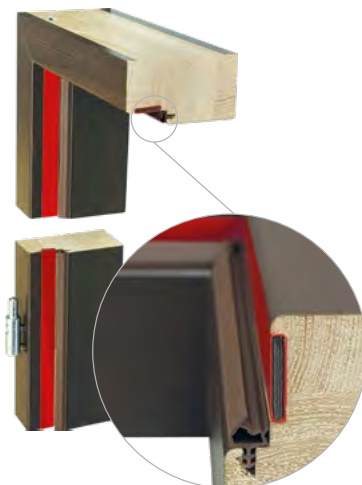

DREVENÁ ZÁRUBŇA PRE DVOJKRÍDLOVÉ PROTIPOŽIARNE DVERE FOGO

ROZMER	ROZMERY DVOJKRÍDLOVÝCH DVERÍ EI ₂₃₀ FOGO			
	120*	140	160	180
A	644	744	844	944
B	657	757	857	957
S	1293	1493	1693	1893
So	1253	1453	1653	1853
Sw	1277	1477	1677	1877
Sz	1361	1561	1761	1961
Sm	1390	1590	1790	1990

*nedostupné v modeli S

LEGENDA

- S - šírka krídla
- So - šírka - svetlosť zárubne
- Sw - šírka zárubne vo falci
- Sz - celková vonkajšia šírka zárubne
- Sm - odporúčaná šírka otvoru v mure
- A - šírka otváracieho krídla
- B - šírka vedľajšieho krídla
- Q1 - úroveň ukončenej podlahy

zárubňa pre protipožiarne dvere by mala byť upevňovaná na stenu v štyroch miestach na každej zvislej časti a v prípade dvojkřídlových dverí dodatočne v dvoch miestach v nadpraží

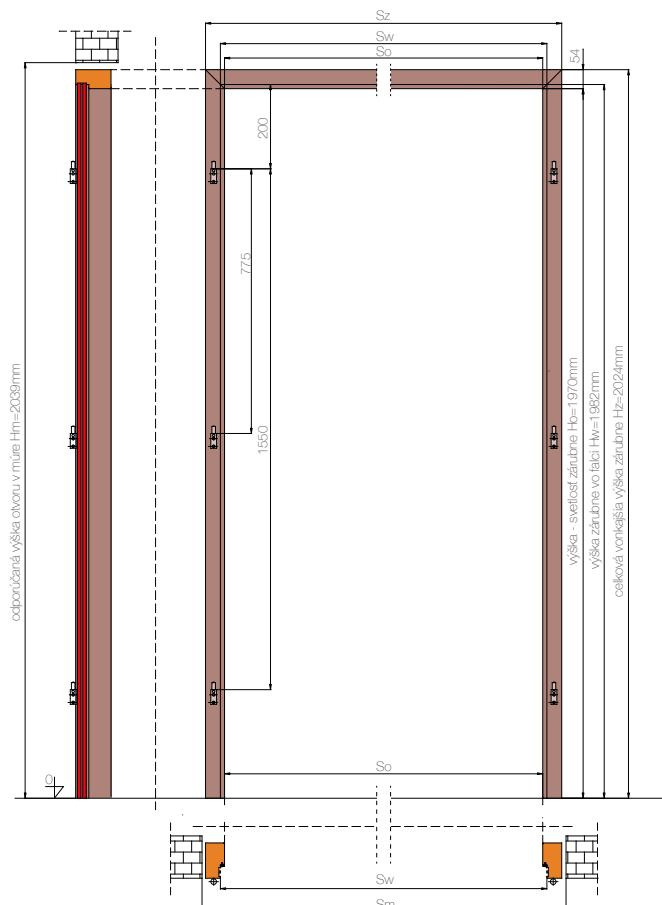

DVOJKRÍDLOVÉ PROTIPOŽIARNE DVERE EI₂₃₀ HORIZONTÁLNY PRIEREZ

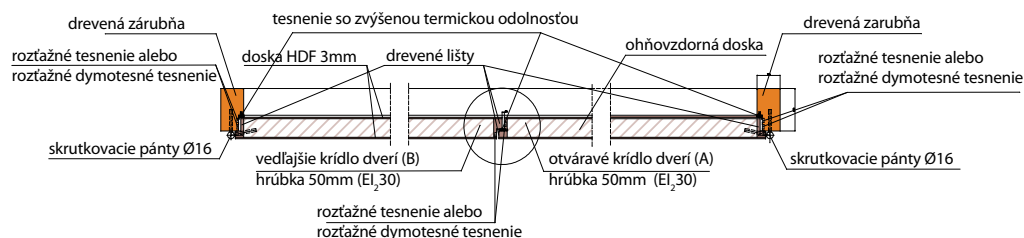



PREVERTE
SI MOŽNOSŤ VYROBENIA
DVERÍ
PODĽA VAŠEJ POTREBY

ATYPICKÉ
ROZMERY

ATYPICKÉ
ZASKLENIE

INDIVIDUÁLNE
RIEŠENIA

POZOR:

Existuje možnosť výroby dverí mimo katalógovej ponuky.
Pre získanie dodatočných informácií kontaktujte svojho dodávateľa.

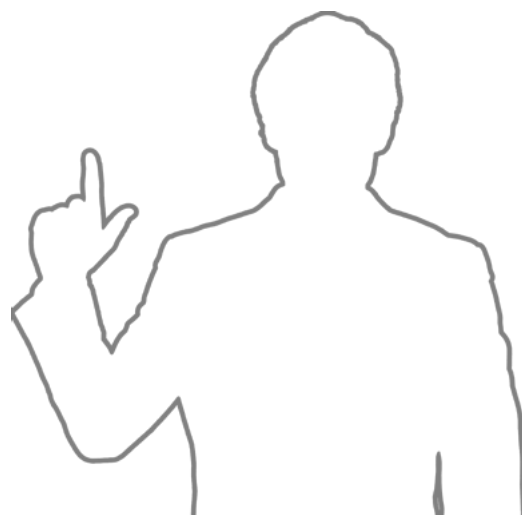

Rozmery udané v mm.

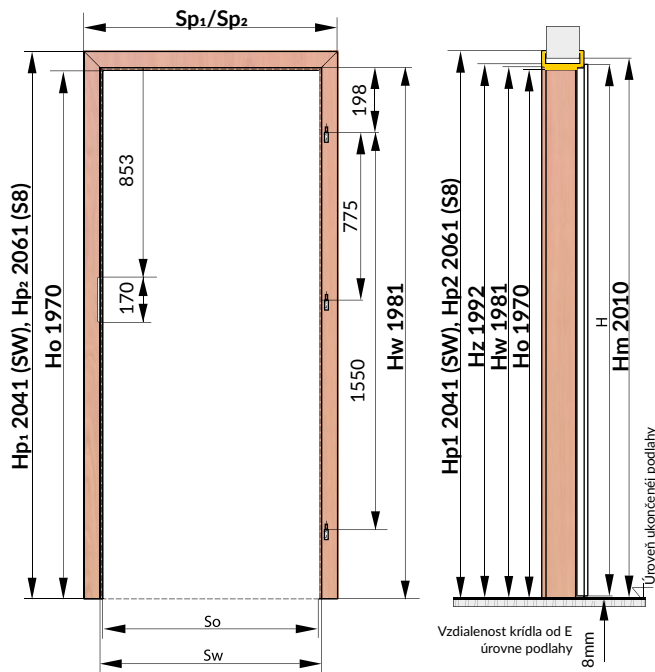

Zárubňa je vyrobená a dodávaná zákazníkovi ako sada jednotlivých častí na zloženie celku na mieste.

KONŠTRUKCIA

Obložková MDF zárubňa je zložená z:

- stredových nastaviteľných častí:
 - horizontálneho horného (nadpražie) a dvoch zvislých častí (stojky) vyrobených z MDF,
- kovová rozvodka,
- ocelová rohová spojka,
- tesnenie,
- montážna sada,
- protiplech zámku,
- čapové závesy s blokovaním

LEGENDA

- So - šírka zárubne svetlost'
- Sw - šírka zárubne vo falci
- Sz - vonkajšia šírka zárubne
- Sc - celková vonkajšia šírka zárubne
- Sp1 - plný rozmer šírky zárubne SW spolu s obložkami
- Sp2 - plný rozmer šírky zárubne spolu S8 s obložkami
- Sm - odporúčaná šírka otvoru v stene
- H - výška krídla
- Ho - výška zárubne svetlost'
- Hw - výška zárubne vo falci
- Hz - vonkajšia výška zárubne
- Hp1 - plný rozmer výšky zárubne SW spolu s obložkami
- Hp2 - plný rozmer výšky zárubne S8 spolu s obložkami
- Hm - odporúčaná výška otvoru v stene



SEGMENTOVÁ OBLOŽKOVÁ SW/S8

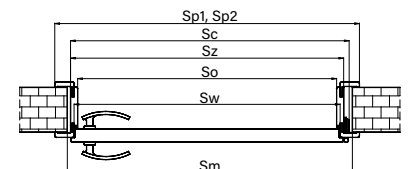
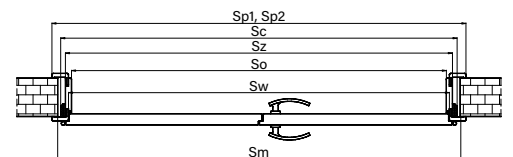
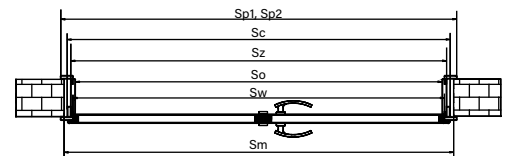
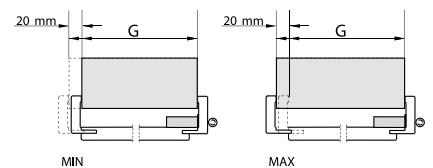

ROZMERY OBLOŽKOVÝCH ZÁRUBNÍ SW, S8 DVOJKRÍDLOVÝCH DVERÍ V TECHNOLOGII STANDARD, SOFT A TECHNOLOGII RÁM SOFT

KOMBINÁCIA ZLOŽENIA KRÍDEL	STANDARDNÉ VÝMERY						
	Sw	So	Sz	Sc	Sp ₁	Sp ₂	Sm
60+40	1072	1050	1094	1128	1192	1232	1150
70+40	1172	1150	1194	1228	1292	1332	1250
80+40	1272	1250	1294	1328	1392	1432	1350
90+40	1372	1350	1394	1428	1492	1532	1450
60+60	1272	1250	1294	1328	1392	1432	1350
70+60	1372	1350	1394	1428	1492	1532	1450
80+60	1472	1450	1494	1528	1592	1632	1550
90+60	1572	1550	1594	1628	1692	1732	1650
70+70	1472	1450	1494	1528	1592	1632	1550
80+70	1572	1550	1594	1628	1692	1732	1650
90+70	1672	1650	1694	1728	1792	1832	1750
80+80	1672	1650	1694	1728	1792	1832	1750

ROZMERY OBLOŽKOVÝCH ZÁRUBNÍ SW, S8 JEDNOKRÍDLOVÝCH DVERÍ

VEĽKOSŤ	ROZMER ZÁRUBNI						
	So	Sw	Sz	Sc	Sp ₁	Sp ₂	Sm
60	603	625	647	664	745	785	680
70	703	725	747	764	845	885	780
80	803	825	847	864	945	985	880
90	903	925	947	964	1045	1085	980
100	1003	1025	1047	1064	1145	1185	1080

Prípravujúc diery v stene na montáž zárubne, treba brať do úvahy šírku montážnej štrbiny na vyplnenie montážnou penou. V tom prípade treba pripočítať do výšky približne 20 mm a do šírky približne 20 mm.

TECHNICKÉ INFORMÁCIE

PEVNÁ ZÁRUBŇA (100x43mm) O/MF/Z

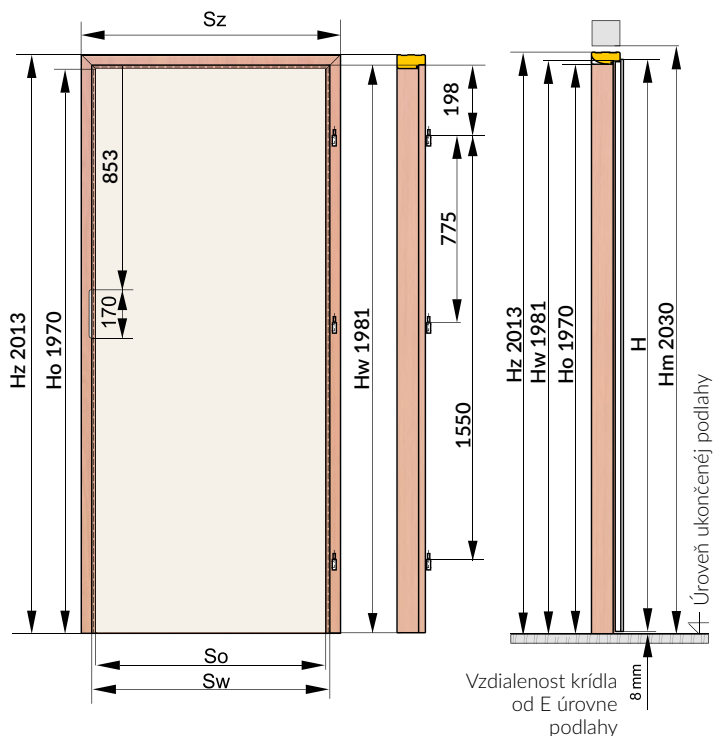

Rozmery udané v mm.

PEVNÁ ZÁRUBŇA (100x43mm) O/MF/Z

KONŠTRUKCIA „Z”

- Pevná MDF zárubňa (100x43 mm) typ „Z” je zložená:
- vodorovná časť (nadprahová časť) a dve zvislé časti vyrobené z MDF-u
 - tesnenie,
 - montážna sada
 - protiplech zámku,
 - čapové závesy s blokováním

Zárubňa je vyrobená a dodávaná zákazníkovi ako sada jednotlivých častí na zloženie celku na mieste.



Štvrtváleček vypuklý



Lišta
60 mm (L/MF)
/ 80mm (L/M8)

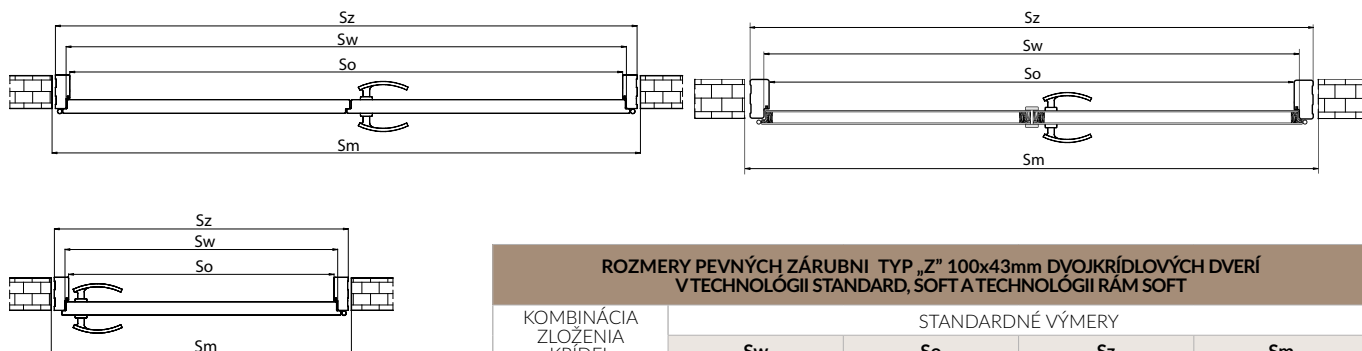

ROZMERY PEVNÝCH ZÁRUBŇI TYP „Z” 100x43mm DVOJKRÍDLOVÝCH DVERÍ V TECHNOLÓGIÍ STANDARD, SOFT A TECHNOLÓGIÍ RÁM SOFT

ROZMERY PEVNÝCH ZÁRUBŇI TYP „Z” 100x43mm JEDNOKRÍDLOVÝCH DVERÍ				
VELKOSŤ	ROZMER ZÁRUBŇI			
	So	Sw	Sz	Sm
60	603	625	689	720
70	703	725	789	820
80	803	825	889	920
90	903	925	989	1020
100	1003	1025	1089	1120

KOMBINÁCIA ZLOŽENIA KRÍDEL	STANDARDNÉ VÝMERY			
	Sw	So	Sz	Sm
60+40	1072	1050	1136	1156
70+40	1172	1150	1236	1256
80+40	1272	1250	1336	1356
90+40	1372	1350	1436	1456
60+60	1272	1250	1336	1356
70+60	1372	1350	1436	1456
80+60	1472	1450	1536	1556
90+60	1572	1550	1636	1656
70+70	1472	1450	1536	1556
80+70	1572	1550	1636	1656
90+70	1672	1650	1736	1756
80+80	1672	1650	1736	1756

Prípravujúci dieru v stene na montáž zárubne, treba brať do úvahy šírku montážnej štrbiny na vyplnenie montážnou penou. V tom prípade treba pripočítať do výšky približne 20 mm a do šírky približne 20 mm.

PEVNÁ DREVENÁ ZÁRUBŇA (100x45mm) O/DF/Z

Rozmery udané v mm.

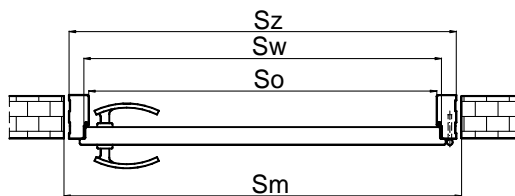

Prípravujúc dieru v stene na montáž zárubne, treba brať do úvahy šírku montážnej štrbiny na vyplnenie montážnou penou. V tom prípade treba pripočítať do výšky približne 20 mm a do šírky približne 20 mm.

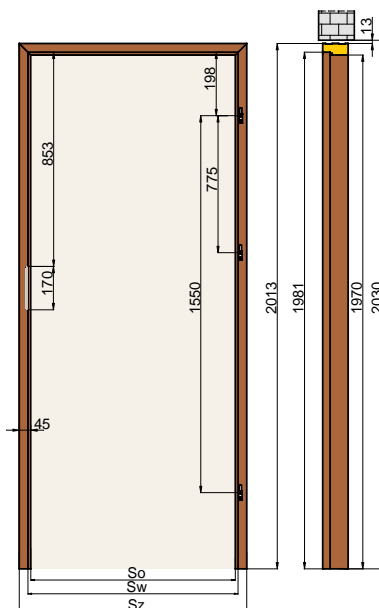

KONŠTRUKCIA „Z“

- Pevná drevená zárubňa (100x45 mm) typ „Z“ je zložená:
- vodorovná časť (nadprahová časť) a dve zvislé časti vyrobené z lepeného dreva
 - tesnenie,
 - montážna sada
 - protiplech zámku,
 - čapové závesy s blokovaním

Zárubňa je vyrobená a dodávaná zákazníkovi ako sada jednotlivých častí na zloženie celku na mieste.

ROZMERY PEVNÝCH ZÁRUBŇI TYP „Z“ JEDNOKRÍDLOVÝCH DVERÍ

VELKOSŤ	ROZMER ZÁRUBŇI			
	So	Sw	Sz	Sm
60	603	625	693	720
70	703	725	793	820
80	803	825	893	920
90	903	925	993	1020
100	1003	1025	1093	1120

N/SW, N/MF NADSVETLÍKY

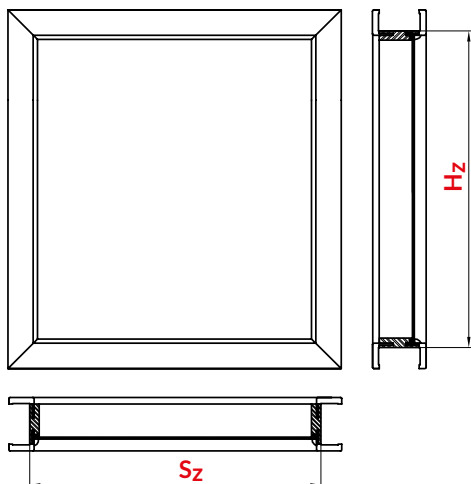

NADSVETLÍKY K OBLOŽKOVEJ ZÁRUBŇI (CENA ZA 1 BEŽNÝ METER)

SYMBOL	VELKOSŤ mm		CENA ZA 1 BM
	N/SW	VELKOSŤ mm	
A		75-95	64,00 [53,33] € S DPH [€ BEZ DPH] dostupné vo všetkých farbách
B		95-115	
C		120-140	
D		140-160	
E		160-180	
F		180-200	
G		200-220	
H		220-240	
I		240-260	
J		260-280	
K		280-300	

TABUĽKA 1: ODPORUČANÉ BEZPEČNÉ SKLO DO NADSVETLÍKOV

	CENA ZA 1m ²
Sklo bezpečné 2.2.1. (matné)	103,00 [85,83] € S DPH [€ BEZ DPH]
Sklo bezpečné 3.3.1. (číre)	40,00 [33,33] € S DPH [€ BEZ DPH]
LAKMAT	40,00 [33,33] € S DPH [€ BEZ DPH]

$$\text{OBVOD ZÁRUBNE (bm)} = (S_z + H_z) \times 2$$

$$\text{PLOCHA PRESKLENIA (m²)} = S_z \times H_z$$

LEGENDA

S_z - ŠÍRKA NADSVETLÍKA
H_z - VÝŠKA NADSVETLÍKA

NADSVETLÍKY K PEVNEJ ZÁRUBŇI MF

Cena za 1 bm svetlíka MF/Z	64,00 [53,33] € S DPH [€ BEZ DPH]
----------------------------	-----------------------------------

$$\text{CENA NADSVETLÍKA} = ((S_z + H_z) \times 2) \times 64,00 [53,33] \text{ € S DPH [€ BEZ DPH]} + (S_z \times H_z) \times \text{CENA ZA 1m}^2 \text{ SKLA (TABUĽKA 1)}$$

POZOR!
Pri objednávke je nutné zadať: rozmery Sz a Hz a tiež hrúbku múru.

PRÍKLAD RÁTANIA





PRÍKLAD RÁTANIA (NADSVETLÍK SO SKLOM 2.2.1 NA PROFILE ZÁRUBNE SW) H_z = 0,5m S_z = 0,8m

OBVOD ZÁRUBNE (bm) = (0,5 + 0,8) x 2 = 2,6 bm	CENA NADSVETLÍKA = (2,6 x 64,00) + (0,4 x 103,00)
PLOCHA PRESKLENIA = 0,5 x 0,8 = 0,4 m ²	CENA NADSVETLÍKA = (166,40 + 41,20) = 207,60 € S DPH

TECHNICKÉ INFORMÁCIE

DVOJKRÍDLOVÉ DVERE A DOSTUPNÉ TYPY DVERÍ V ROZMERE „40“

Rozmery udané v mm.

MODELY		DVOJKRÍDLOVÉ DVERE ZLOŽENIE KRÍDEL 60, 70, 80, 90		DVOJKRÍDLOVÉ DVERE S KRÍDLOM „40“			CENA KRÍDLA „40“
AFRO LOFT	AL/MC	TECHNOLÓGIA RÁM SOFT		Kρίdlo PLNÉ alebo PRESKLENÉ vybraného modelu	TECHNOLÓGIA RÁM SOFT		NEDOSTUPNÉ
PROWANSIA	PO / PW						NEDOSTUPNÉ
LIMA	LM						
FARO	FA i FR						
SEMKO	SE						
	SM						
	SR						
INOX	S4						
	S5						
AFRO	MT/D i MT/P						
	RF						
MONACO	M3						
	M4						
	M5						
NICEA	N1						
ESTE	ES/M	TECHNOLÓGIA STANDARD		Kρίdlo PLNÉ typu SOFIA	TECHNOLÓGIA STANDARD		CENA VYBRANÉHO MODELU
DAKAR	DA						DVE KRÍDLA S HRANOU
SOFIA	SF						

POZOR! Vo všetkých presklených modeloch s krídlom „40“ je použité sklo biele matné satINATO (nie lakmat).
CENA DVOJKRÍDLOVÝCH DVERÍ = 2x CENA KRÍDLA + 1,5x CENA ZÁRUBNE.

Rozmery udané v mm.

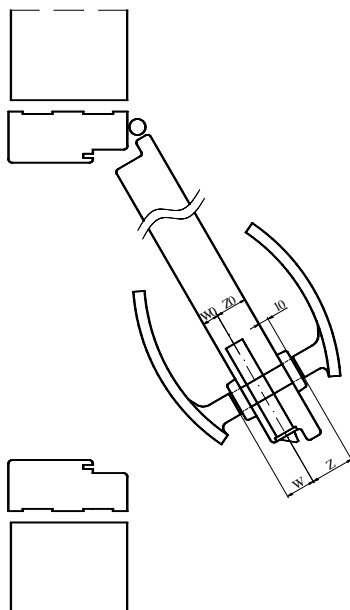

HRÚBKVA KRÍDEL A SPRÁVNÝ VÝBER VLOŽKY			
KRÍDLO	HRÚBKVA KRÍDLA	POMER W/KRÍDEL (W0/Z0)	ODPORÚČANÝ VÝMER VLOŽKY (W/Z)
FALCOVÉ DVERE	40	14 / 26	26 / 36
			30 / 40
DVERE BAZALT	45	14 / 31	30 / 45
PROTIPOŽIARNE DVERE FOGO EI,30	50	20 / 30	35 / 45
TECHNICKÉ DVERE - AKUSTIK RW30dB (model AKUSTIK A1)	40	14 / 26	30 / 40
TECHNICKÉ DVERE - AKUSTIK RW 32dB (model AKUSTIK A2)	45	14 / 31	30 / 45

Odporúčaný rozmer vložky pri použití kľučky so štítkom v hrúbke 10 mm. Vložka vtedy nepresahuje štítok kľučky o viac než 5 mm.

Rozmer vložky rátame podľa vzoru:

W0 + HRÚBKVA ŠTÍTU + OK. 2-3 mm / Z0 + HRÚBKVA ŠTÍTU + OK. 2-3 mm
ODPORÚČANÝ ROZMER VLOŽKY PRI POUŽITÍ KĽUČKY SO ŠTÍTKOM V HRÚBKE 10 mm.
VLOŽKA VTEDY NEPRESAHUJE ŠTÍTKO KĽUČKY O VIAC NEŽ 5 mm.

VLOŽKY HEKTOR PRE KRÍDLA FOGO



VÝROBCA VLOŽIEK: LOB S.A.

VLOŽKY ARES PRE KRÍDLA BAZALT TYP A, P



KĽUČKY



MODEL	IBIZA	PRE DVERE BAZALT
FARBA	ČIERNA	PATINA, NIKEL NATIERANÝ, ČIERNA
	€ S DPH [€ BEZ DPH]	€ S DPH [€ BEZ DPH]
KLUČKA	29,00 [24,17]	22,00 [18,33]
ŠTÍT T	15,00 [12,50]	-
ŠTÍT Y		10,00 [8,33]
ŠTÍT L	21,00 [17,50]	-

TECHNICKÉ INFORMÁCIE

PRÍKLAD MONTÁŽE ŠTVRŤVALČEKA VYPUKLÉHO A PLOCHEJ LIŠTY

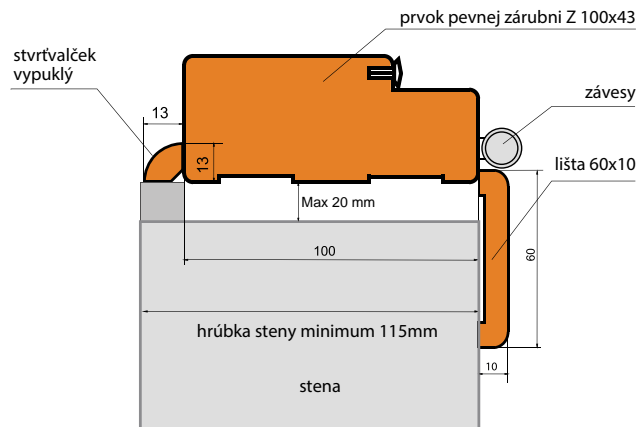

POZOR! Dostupné v univerzálnych kompletch obsahujúcych prvky pre samostatné skrátenie v rozmere 80 (symbol 09) aj do 180 (symbol 99) príplatok za zárubne dvojkrídlových dverí 50%. Príplatok za lišty a štvrťvalčeky pre dvojkrídlové dvere 20%.

Rozmery udané v mm.

LIŠTA

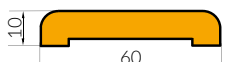

L/MF



L/M8

ŠTVRŤVALČEK VYPUKLÝ

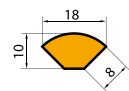

SUROVÝ PRAH - SAMOSTATNÉ LAKOVANIE



€ S DPH [€ BEZ DPH]
26,00/21,67

HLINÍKOVÝ PRAH



€ S DPH [€ BEZ DPH]
65,00/54,17

KLESAJÚCE TESNENIE PRE DVERE



€ S DPH [€ BEZ DPH]
62,00/51,67

KLESAJÚCE TESNENIE PRE DVERE FOGO



OBLOŽKY ZÁRUBNE SW, S8

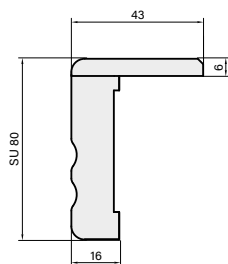

Rohový prvok
zárubne SU
obložka standard

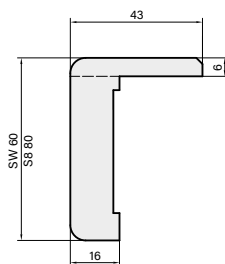

Rohový prvok
zárubne SW, S8
obložka standard

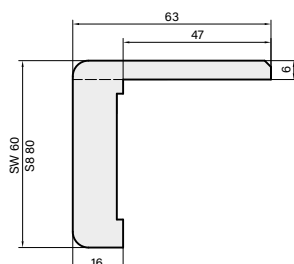

Rohový prvok zárubne
SW, S8 predĺžená
obložka o 2 cm

SEGMENTOVÁ OBLOŽKOVÁ MDF ZÁRUBŇA FÓLIOVANÁ SW / S8

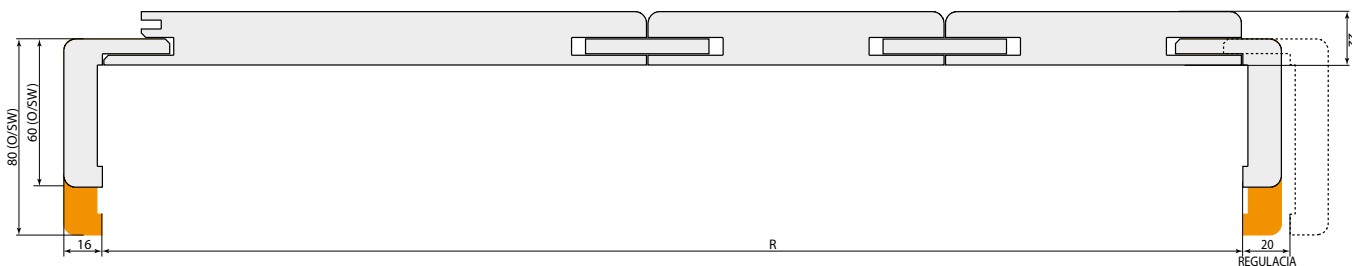
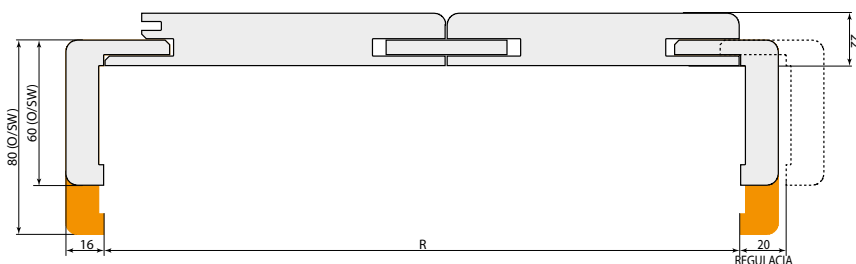
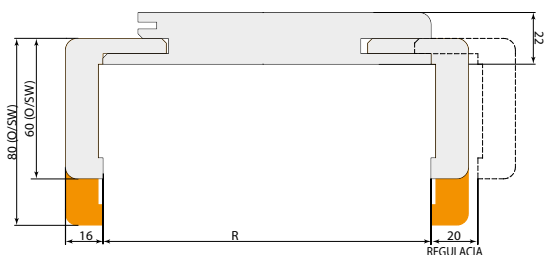

TYP ZÁRUBNE	HRÚBKA STENY [R]
A	75-95
B	95-115
C	120-140
D	140-160
E	160-180
F	180-200
G	200-220
H	220-240

TYP ZÁRUBNE	HRÚBKA STENY [R]	ZLOŽENIE 2 STREDOVÝCH ČASTÍ
I	240-260	140+100
J	260-280	140+120
K	280-300	140+140
1	300-320	140+160
2	320-340	140+180
3	340-360	140+200
4	360-380	140+220
5	380-400	220+160
6	400-420	220+180
7	420-440	220+200
8	440-460	220+220

TYP ZÁRUBNE	HRÚBKA STENY [R]	ZLOŽENIE 3 STREDOVÝCH ČASTÍ
9	460-480	220+120+120
0	480-500	220+140+120

ODPORÚČANÉ ROZMERY OTVOROV V MÚRE

Rozmery udané v mm.

JEDNOKRÍDLOVÉ DVERE					
FALCOVÉ	ROZMER	PEVNÉ ZÁRUBNE		OBLOŽKOVÉ ZÁRUBNE	
		100x43mm / DREVENÁ 100x45mm		SEGMENTOVÁ SW/S8	
		Sm	Hm	Sm	Hm
	60	720	2030	680	2010
	70	820		780	
	80	920		880	
	90	1020		980	
	100	1120		1080	

DVOJKRÍDLOVÉ DVERE					
FALCOVÉ	ROZMER	PEVNÉ ZÁRUBNE		OBLOŽKOVÉ ZÁRUBNE	
		100x43mm		SEGMENTOVÁ SW/S8	
		Sm	Hm	Sm	Hm
	60+40	1160	2030	1150	2010
	70+40	1260		1250	
	80+40	1360		1350	
	90+40	1460		1450	
	60+60	1360		1350	
	70+60	1460		1450	
	80+60	1560		1550	
	90+60	1660		1650	
	70+70	1560		1550	
	80+70	1660		1650	
	90+70	1760		1750	
	80+80	1760		1750	

JEDNOKRÍDLOVÉ DVERE				
FALCOVÉ	FOGO PEVNÁ DREVENÁ ZÁRUBŇA 100x54mm ALEBO OBLOŽKOVÁ			
	MODEL	ROZMER	Sm	Hm
	FOGO	JEDNOKRÍDLOVÉ DVERE	70	840
80			940	
90			1040	
100			1140	
110			1240	
DVOJKRÍDLOVÉ DVERE		120	1390	2040
		140	1590	
		160	1790	
		180	1990	

JEDNOKRÍDLOVÉ DVERE			
FALCOVÉ	BAZALT PEVNÁ DREVENÁ ZÁRUBŇA 100x45mm ALEBO OBLOŽKOVÁ*		
	MODEL	ROZMER	Hm
	BAZALT	80	920
90		1020	

*VÝLUČNE BAZALT TYP A, P

POSUVNÉ	ROZMER	Sm s tunelom	Hm s tunelom	Sm bez tunelu	Hm bez tunelu
	60	670	2010	600	1990
	70	770		700	
	80	870		800	
	90	970		900	

KRÍDLO SKRYTÉ MISTERO			
ROZMIAR	Sm	Hm	
O/UB	60	705	2070
	70	805	
	80	905	
	90	1005	
O/UP	60	705	2080
	70	805	
	80	905	
	90	1005	

Sm- odporúčaná šírka otvoru v stene
Hm- odporúčaná výška otvoru v stene
Rozmery udané v mm.

Rozmery udané v mm.

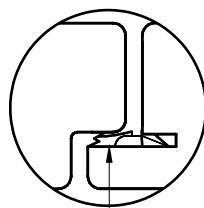
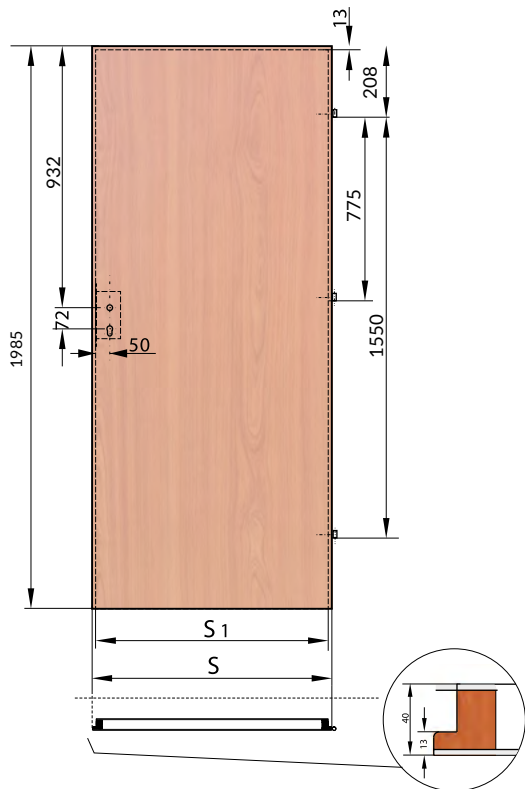

TESNENIE

REZ DVERÍ

netýka sa modelu BAZALT, FOGO, AKUSTIK A2

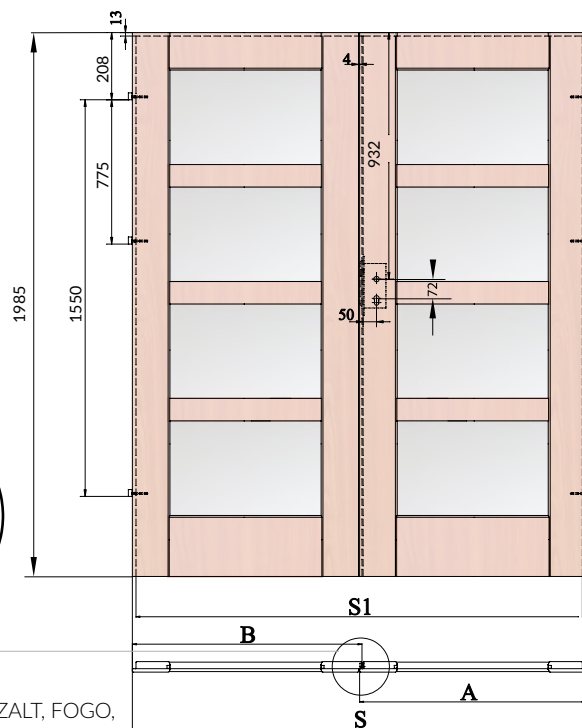

ROZMERY JEDNOKRÍDLOVÝCH DVERÍ				
VELKOSŤ	ROZMER KRÍDLA			
	60	70	80	90
S	644	744	844	944
S1	618	718	818	918
H	1985	1985	1985	1985

ROZMERY DVOJKRÍDLOVÝCH DVERÍ							
VELKOSŤ	KOMBINÁCIA ZLOŽENIA KRÍDEL	A	B	B1	STANDARDNÉ VÝMERY		
					S	S1	H
100	60+40	644	457	444	1092	1066	1985
110	70+40	744	457	444	1192	1166	1985
120	80+40	844	457	444	1292	1266	1985
130	90+40	944	457	444	1392	1366	1985
120	60+60	644	657	644	1292	1266	1985
130	70+60	744	657	644	1392	1366	1985
140	80+60	844	657	644	1492	1466	1985
150	90+60	944	657	644	1592	1566	1985
140	70+70	744	757	744	1492	1466	1985
150	80+70	844	757	744	1592	1566	1985
160	90+70	944	757	744	1692	1666	1985
160	80+80	844	857	844	1692	1666	1985

KRÍDLA PRE DVOJKRÍDLOVÉ DVERE S PROTIFALCOM V TECHNOLÓGII STANDARD (netýka sa modelu FOGO)

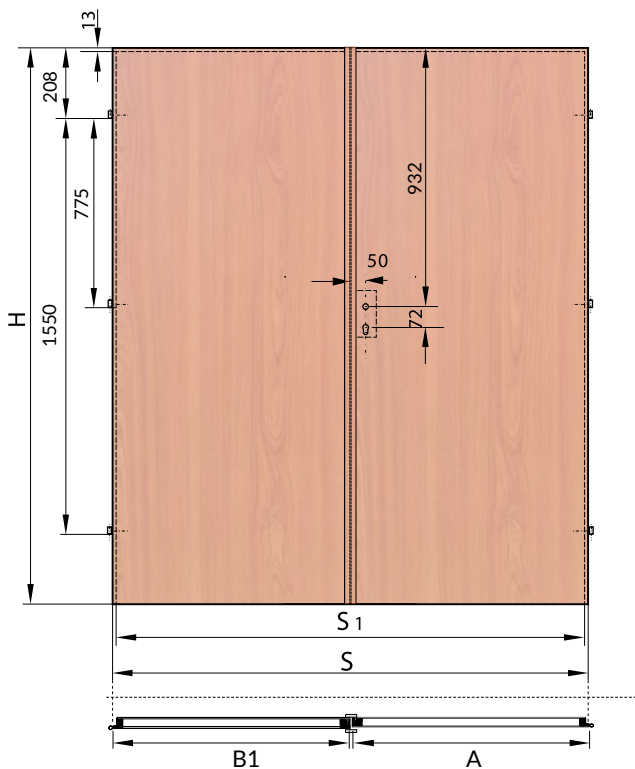







LEGENDA

- A - rozmer šírky otváracieho krídla
- B - rozmer šírky vedľajšieho krídla v technológii rám soft
- B1 - rozmer šírky vedľajšieho krídla s protifalcom
- S - šírka krídla
- S1 - šírka krídla vo falci
- H - výška krídla

Odporúčaný rozmer vložky k dverám 26/36 alebo 30/40.
Odporúčaný rozmer vložky pri použití kľučky so štítkom v hrúbke 10 mm.
Vložka vtedy nepresahuje štítko kľučky o viac než 5 mm.

ZÁRUBNE, LIŠTY A ŠTVRŤVALČEKY

Rozmery udané v mm.

PONUKA		SEGMENTOVÁ OBLOŽKOVÁ ZÁRUBŇA TYP SW	SEGMENTOVÁ OBLOŽKOVÁ ZÁRUBŇA TYP S8	PEVNÁ MDF ZÁRUBŇA (100 x 43) MF/Z	ŠTVRŤVALČEK VYPUKLÝ	LIŠTA 60 mm L/MF	LIŠTA 80 mm L/M8
							
<i>netto [brutto]</i>							
PREMIUM [B]	ALBA (AA)	TABULKA 1		80,00 / 66,67	22,00 / 18,33	24,00 / 20,00	30,00 / 25,00
	AMBER (AB)						
	ARCTIC (AT)						
	BIANCO (BG)						
	BUK (BU)						
	CATANIA (CT)						
	DADO (DO)*						
	DUB (DB)						
	HALIFAX (HX)						
	LEMON (LJ)						
	PINIA (PI)						
	SILVER (SL)						
	SOMO (SO)						
	TABACO (TJ)						
	TRUFLA (TF)						
WOTAN (WT)							
EXTREME [C]	ALASKA (AS)	TABULKA 1		93,00 / 77,50	22,00 / 18,33	24,00 / 20,00	30,00 / 25,00
	BETON (BT)						
	EKO (EM)						
	FREDO (FM)						
	GRAFIT (GM)						
	KORAL (KL)						
	MAGNÓLIA (MM)*						
	MARRONE (MR)*						
	NERO (NE)						
	PLATINO (PM)						
	ROYAL (RL)						
CPL [D]	ANTRACIT (AC)**	TABULKA 1		255,00 / 313,65	22,00 / 18,33	X	40,00 / 33,33
	DUB (DC)				X	X	
	GRIS (GC)*				22,00 / 18,33	X	
	HAMILTON (HC)				X	X	
	LUMINO (LC)				X	X	
	NOCE (NC)				X	X	
	ŠEDÁ (PC)**				22,00 / 18,33	X	
	SNOW (SC)**					X	

Dostupné v univerzálnych kompletach obsahujúcich prvky pre samostatné skrútenie v rozmere 80 (symbol 09) aj do 180 (symbol 99)

* Do vypredania zásob.

** Štvrťvalčeky vo farbách Antracit (AC), Gris (GC), Šedá (PC), Snow (SC) ako komplet k dverám Dakar sú malované približnou farbou s palety RAL.

50%

Príplatok za zárubne v rozmere 110:
Príplatok za zárubne pre dvojkrídlové dvere:

20%

Príplatok za zárubne pre jednokrídlové dvere v rozmere 100:
Príplatok za lišty a štvrťvalčeky pre dvojkrídlové dvere:

TUNELY A OBLOŽKY: TÝKA SA ZÁRUBŇÍ SW/S8

BASIC [A], PREMIUM [B], EXTREME [C], CPL [D]	
€ S DPH [€ BEZ DPH]	
TUNEL	CENA VYBRANÉHO ROZMERU A FARBY (BEZ PRÍPLATKU)
OBLOŽKA STANDARD (K/SW/Z) (6cm) / (K/S8/Z) (8cm) / (K/SU/Z) (8cm)	44,00 [36,67] CENA ZA JEDEN KOMPLET NA JEDNU STRANU
OBLOŽKA ROZŠIRUJÚCA O DODATOČNÉ 2cm (K/SW/P) (6cm) / (K/S8/P) (8cm) / (K/SU/P) (8cm)	56,00 [46,67] CENA ZA JEDEN KOMPLET NA JEDNU STRANU

Rozmery udané v mm.

TABUĽKA 1: SEGMENTOVÁ OBLOŽKOVÁ ZÁRUBŇA FÓLIOVANÁ SW S OBLOŽKOU 6cm, FÓLIOVANÁ S8 S OBLOŽKOU 8cm

			PREMIUM [B]: ALBA (AA), AMBER (AB), ARCTIC (AT), BIANCO (BG), BUK (BU), CATANIA (CT), DADO (DO)*, DUB (DB), HALIFAX (HX), LEMON (LJ), PINIA (PI), SILVER (SL), SOMO (SO), TABACO (TJ), TRUFLA (TF), WOTAN (WT)	EXTREME [C]: ALASKA (AS), BETÓN (BT), EKO (EM), FREDO (FM), GRAFIT (GM), KORAL (KL), MAGNÓLIA (MM)*, MARRONE (MR)*, NERO (NE), PLATINO (PM) ROYAL (RL)	CPL [D]: ANTRACIT (AC), DUB (DC), GRIS (GC), HAMILTON (HC), LUMINO (LC), NOCE (NC), ŠEDÁ (PC), SNOW (SC),
Symbol	Hrúbka steny mm	Zloženie stredových častí	€ S DPH [€ BEZ DPH]		
A	75-95		121,00 [100,83]	180,00 [150,00]	150,00 [125,00]
B	95-115		130,00 [108,33]	184,00 [153,33]	166,00 [138,33]
C	120-140				
D	140-160		144,00 [120,00]	194,00 [161,67]	176,00 [146,67]
E	160-180				
F	180-200		157,00 [130,83]	213,00 [177,50]	194,00 [161,67]
G	200-220				
H	220-240				
I	240-260	140+100	180,00 [150,00]	244,00 [203,33]	223,00 [185,83]
J	260-280	140+120			
K	280-300	140+140			
1	300-320	140+160	194,00 [161,67]	276,00 [230,00]	245,00 [204,17]
2	320-340	140+180			
3	340-360	140+200			
4	360-380	140+220			
5	380-400	220+160			
6	400-420	220+180	208,00 [173,33]	293,00 [244,17]	262,00 [218,33]
7	420-440	220+200	222,00 [185,00]	350,00 [291,67]	286,00 [238,33]
8	440-460	220+220			
9	460-480	220+120+120			
0	480-500	220+140+120			

ASYMETRICKÉ ZLOŽENIE PANELOV

* Do vypredania zásob

ROZDELENIE POVRCHOV DVERÍ CENTURION-R

PREMIUM

Povrchy dverí **CENTURION-R** dlhoročne používané v bytoch. Technológia výroby fólií zaručuje presné vzory štruktúry dreva a ich farebné opakovanie. Dvere vyrobené v tejto fólii **PREMIUM** sú odolné na škrabance a blednutie. Dostupné pre dvere AFRO, AFRO LOFT, AKUSTIK, BAZALT, FOGO, INOX, LIMA, MONACO, NICEA, PROWANSIA, FARO, SEMKO, SOFIA, VESTO.

EXTREME

Trieda povrchov **CENTURION-R** s veľmi vysokými parametrami proti hlbokým škrabancom , chemikáliám a iným látkam (napr. káva, čaj, omáčky, mastnoty) a pôsobeniu slnečného žiarenia. Ideálne vzory nákrsov pruhov a farieb prírodného dreva. **EXTREME** - trieda povrchov pre každého, kto si cení dokonalú kvalitu a eleganciu. Dostupné pre dvere AFRO, AFRO LOFT, AKUSTIK BAZALT, FOGO, INOX, MONACO, NICEA, PROWANSIA, SEMKO, SOFIA, LIMA. Využívanie nových technológií dáva povrchu matný vzhľad, je príjemný na dotyk ako štruktúra jemne brúseného prírodného dreva.

CPL

Trieda povrchov **CENTURION-R** o najvyšších parametroch na odolnosť voči vonkajším činiteľom. Fólia CPL je najtvrdšou umelou fóliou s vysokovou odolnosťou voči oderu a mechanickému poškodeniu. Nemusí byť konzervovaná. Využívanie povrchu triedy **CPL** zaručuje plynulé opakovanie vzoru a farby. Najvhodnejšie použitie dverí je v priestoroch, kde sú vystavené veľmi častému používaniu napr. v školách, nemocniciach, hoteloch, kanceláriách a pod. Dostupné pre dvere AKUSTIK, DAKAR, FOGO.



- **NAJVYŠŠIA ODOLNOSŤ VOČI VONKAJŠÍM ČINITEĽOM.**
- **VÝNIMOČNE VEĽKÁ ODOLNOSŤ VOČI ODERU A MECHANICKÉMU POŠKODENIU.**
- **NEMUSÍ BYŤ KONZEROVANÝ.**
- **ZARUČUJE PLYNUTÉ OPAKOVANIE VZORU A FARBY.**

CERTIFIKÁTY

The image displays a collection of 12 certification certificates for door surfaces. The certificates are arranged in a grid and include the following details:

- IFA (Instytut Fizyki Technicznej):** KRAJOWA OCENA TECHNICZNA ITB-KOT-2617/0685 wydanie 1.
- ATET (Instytut Techniczny):** ATET HIGIENICZNY B-NL-0023-00979, ATET HIGIENICZNY N-1023579/2017.
- SK CERTIFIKAT (Slovak Republic):** SK CERTIFIKAT o zhodnosti parametrov požiarnej odolnosti stavebných výrobkov SK02 - ZSV - 0333, SK CERTIFIKAT o zhodnosti parametrov požiarnej odolnosti stavebných výrobkov SK02 - ZSV - 0334, SK CERTIFIKAT o zhodnosti parametrov požiarnej odolnosti stavebných výrobkov SK02 - ZSV - 0335, SK CERTIFIKAT o zhodnosti parametrov požiarnej odolnosti stavebných výrobkov SK02 - ZSV - 0336.
- ITB-KOT (Institute of Building Research):** KRAJOWY CERTYFIKAT STALOSCI WŁAŚCIWOSCI UŻYTKOWYCH Nr AC 158-4WB-W16R0.
- PCA (Polish Chamber of Civil Engineers):** ZAŁĄCZNIK DO KRAJOWEGO CERTYFIKATU STALOSCI WŁAŚCIWOSCI UŻYTKOWYCH Nr AC 158-4WB-W16R0.

TEST HYGIENY:

B-BK-60211-0550/19 PZH Varšava
Číslo 167/322/173/2017 PZH Varšava [EI30]

Získali sme plné právo používať
stavebné označenie.

Záruka 24 mesiacov.



ROZDELENIE POVRCHOV DVERÍ CENTURION-R



PREMIUM [B]

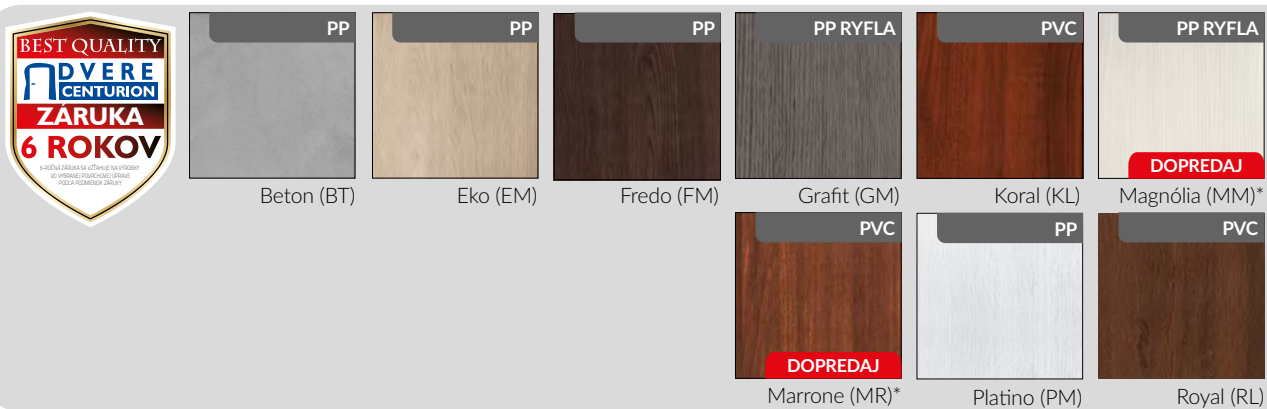

EXTREME [C]

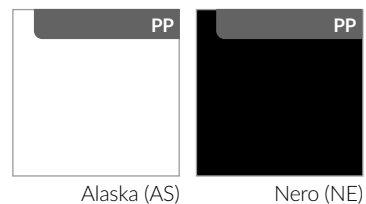

EXTREME [C]



CPL [D]

* do vypredania zásob
** kridlo fóliované

CPL ★★★★★★

- najvyššie parametre na odolnosť voči vonkajším činiteľom
- najtvrdšia umelá fólia s vysokou odolnosťou voči oderu a mechanickému poškodeniu
- zaručuje plynulé opakovanie vzoru, farby a štruktúry dreva

PVC ★★★★★★

- vysoká mechanická odolnosť
- veľmi dobre imituje štruktúru a farebnosť prírodného dreva
- ľahká údržba

PP ★★★★★★

- elastická, ekologická fólia
- veľmi dobrá estetika a odolnosť
- vysoká odolnosť voči škrabancom a mechanickým poškodeniam



CENTURION-R VÝROBCA DVERÍ

ul. Łany 1, 38-500 Sanok
tel. +48 13 465 38 80 sekretariat
tel. +48 13 465 38 81, 465 38 82 marketing
fax +48 13 465 38 88
e-mail: biuro@centurion.com.pl
info@centurion.com.pl
www.centurion-r.sk

POZOR!

*Farby predstavovaných výrobkov sa môžu odlišovať od originálu.
Katalóg 2024 edícia 1 platí od 24.02.2024 r.
Vydavateľ si vyhradzuje právo na omyly a chyby v tomto vydaní.*



PARTNER