

REGULACJA USZCZELKI OPADAJĄCEJ

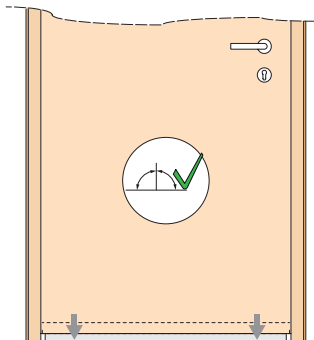

POWIERZCHNIA PODŁOGI POWINNA BYĆ RÓWNA I PŁASKA.

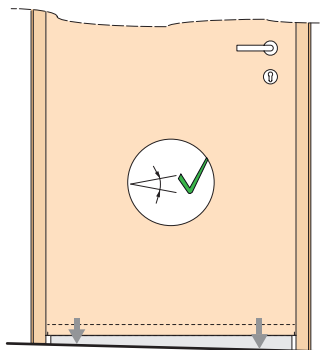
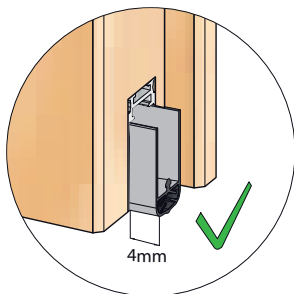
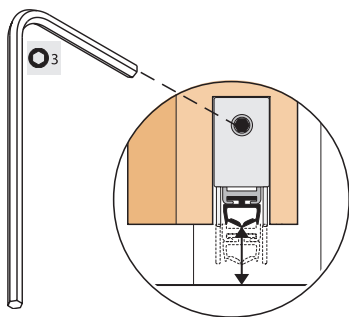

**UWAGA! DRZWI WYPOSAŻONE SĄ W USZCZELKĘ OPADAJĄCĄ.
DO WŁAŚCIWEGO FUNKCJONOWANIA DRZWI PO ZAKOŃCZENIU MONTAŻU KONIECZNE JEST
WYREGULOWANIE USZCZELKI IMBUSEM JAK NA RYSUNKU.**

Zalecamy aby odległość od podłogi była nie większa niż 8mm. Maksymalna odległość skrzydła od podłoża przy zastosowaniu uszczelki DRS1528 (drzwi Fogo F3, F4) maksymalnie 12mm, natomiast dla uszczelki DSD1530 maksymalnie 20mm (oznaczenie h_0 rys.2).

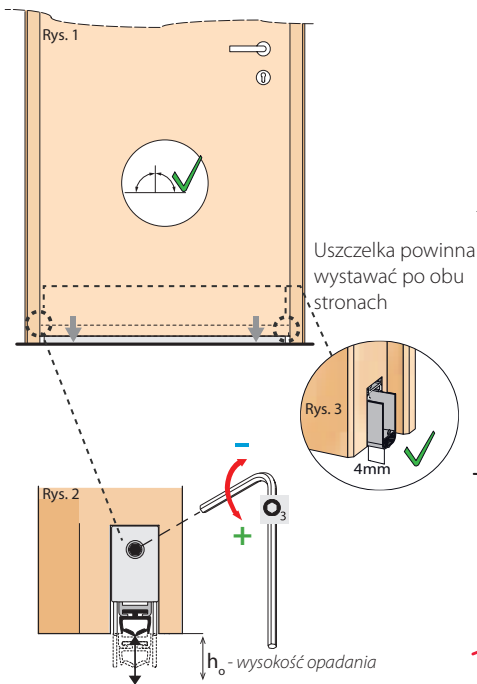

Uszczelka dopasowuje się do prostoliniowych pochyłych powierzchni.

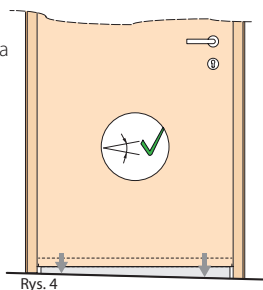

Powierzchnie niedozwolone:

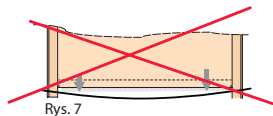
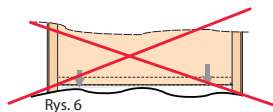
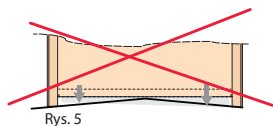

Opadanie uszczelki następuje automatycznie podczas zamykania drzwi. Aktywator dociskany jest przez ościeżnicę i powoduje wysunięcie uszczelki na określoną długość. Długości wysuwania uszczelki można korygować. Regulacji dokonują się od strony aktywatora opadania za pomocą klucza imbusowego.