



**DVERE**  
**CENTURION**

katalóg dverí 2013 – edícia 2  
platí od 01.07.2013

Predstavujeme Vám ponuku firmy Centurion – R Sp. z o.o. Spoločnosť bola založená v roku 2002 v špeciálnej ekonomickej zóne EUROPARK MIELEC, v priemyselnej oblasti Sanok - ako pokračovanie fungujúcej firmy Centurion Sp. z o.o. založenej v roku 1998.

Od začiatku pôsobenia firmy sa špecializuje na výrobu interiérových dverí a zárubní. Využívajúc skúsenosti materskej firmy v oblasti obsluhy zákazníkov, marketingu, predaja a servisu, Centurion - R postupne rozširuje svoj rozsah a získava uznanie u svojich zákazníkov.

V súvislosti s dynamickým vývojom firmy, s rozšírením odbytového trhu ako tiež v súvislosti so získaním dôvery čoraz viacerých a nových zákazníkov, bolo priam nevyhnutnosťou v roku 2005 vytvoriť nový - výrobný podnik č. 2 - ktorý bol čiastočne financovaný programom "Zdokonalenie konkurencieschopnosti podnikateľov 2004-2005" z fondu Európskej únie.

Kľúčom úspechu firmy je vysoká kvalita výrobkov a profesionálna služba. Vychádzajúc v ústrety stále väčším očakávaniam a požiadavkám zákazníkov, sme sa rozhodli odvážne investovať do výstavby firmy, modernizácie a rozšírenia strojového parku (automatické linky na výrobu dverí a zárubní, moderná linka na práhy). Týmto spôsobom sme dosiahli vyššiu kvalitu produkovaných výrobkov a do našej ponuky sme mohli uviesť nové dizajny dverí a zárubní. Profesionálnosť ako aj vysoká

aktivita marketingovej činnosti priniesla veľké ovocie dôvery, ktorou nás obdarujú naši odberatelia, na čo sme najviac hrdí a čo nás veľmi teší.

Dôkazom tejto dôvery sú certifikáty kvality ako na domácom, tak aj na zahraničnom trhu: poľský, slovenský, český a ukrajinský.

Centurion - R upozorňuje nielen na kvalitu svojich výrobkov, ale tiež sa stará o životné prostredie, ktoré je v súčasnosti najmodernejšie v krajine, unikátne spaľovanie odpadov ako palivo. Sú to 100% ekologicky šetrné výrobné linky. Investícia bola uskutočnená v rámci Regionálneho operačného programu Podkarpackie Wojvodstvo 2007 - 2013.

10 rokov skúseností, nová technológia a stála dbalosť o vývoj spôsobili, že firma Centurion-R je dnes jedným z popredných producentov dverí v Poľsku. Terajšia naša ponuka obsahuje takmer tridsať dizajnov dverí. Naše kolekcie vytvárame podľa požiadaviek našich zákazníkov. Rozvíjame sa v smere prostých moderných dizajnov, ako aj v klasických dizajnov. Sledujeme vývoj technológií používaných fólií a používame najnovšie dosiahnuté techniky v procese realizácie našich výrobkov. Naším zákazníkom radi poskytneme nepretržité profesionálne poradenstvo v oblasti montáže a technických novinek. Zároveň Vás chceme pozvať na našu internetovú stránku [www.centurion-r.sk](http://www.centurion-r.sk), kde si môžete nájsť ďalšie informácie o našej firme a taktiež aktuálnu ponuku.



Dvere Centurion to je kombinácia dvoch základných prvkov - krásneho dizajnu talianskych dizajnérov a modernej technológie japonských materiálov. Sme radi, že Vám môžeme predstaviť veľvyslankyne značky Centurion.

**Krásna** - očarujúca, jemná a elegantná stylistka a dizajnérka. Jej vášňou je umenie a moderný design. Prichádza z Talianska - krásna krajina dizajnu

**Technológia** - inteligentná, moderná a dokonalá. Je japonskou. Ona sa stará o presnosť najvyššej kvality a výber materiálov použitých pri výrobe našich dverí.

Jemná harmónia moderných dizajnových radov obohatená o širokú škálu farieb a „obalená“ v dobre vyvinutom modernom designe, perfektne integrovaná s celosvetovými trendmi.



## KRÁSNA TECHNOLOGIA

talianský dizajn      japonská presnosť a materiály



Wyróżnienie w rankingu Diamenty Forbesa 2010



Nominacja do konkursu Firma Dobrze Widziana 2011



Laureat konkursu Gepardy Biznesu 2010



Laureat konkursu Innowator Podkarpacia 2011



SEMKO <b>NOVINKA</b> .....	4	VESTO.....	26
NICEA.....	5	BOSTON.....	27
VIGO.....	6	ANDORA.....	28
OSAKA.....	7	MALAGA.....	29
MONACO.....	8	DAKAR.....	30
VERONA.....	9	BOSTON BWP/P.....	31
HAGA.....	10	INTRO.....	32
BERGEN.....	12	FOGO PROTIPOŽIARNÉ DVERE.....	33
DENVER.....	13	KRÍDLA A POSUVNÉ SYSTÉMY.....	36
VILA.....	14	PEVNÁ ZÁRUBŇA Z, Q.....	38
OSLO.....	15	OBLOŽKOVÁ ZÁRUBŇA SW.....	39
ETNA.....	16	OBLOŽKOVÁ ZÁRUBŇA LUX.....	40
RENO.....	17	OBLOŽKOVÁ ZÁRUBŇA K DVERÁM INTRO [O/ZW].....	41
MONTANA.....	18	OBLOŽKOVÁ ZÁRUBŇA K DVERÁM FOGO.....	41
SOFIA.....	19	TABUĽKA DOSTUPNOSTI AJ CEN ZARUBNE.....	42
MODESTO.....	20	LIŠTY A ŠTVRŤVALČEKY.....	44
KOBE.....	21	CERTYFIKÁTY.....	44
POPRAĐ <b>NOVINKA</b> .....	22	ROZMERY KRÍDEL.....	45
SAPPORO.....	23	ROZDELENIE POVRCHOV A VZORKOVNIKY FARIEB.....	47
MANHATTAN.....	24	VENTILAČNÉ VÝFREZY A KĽUČKY.....	49
YORK.....	25		

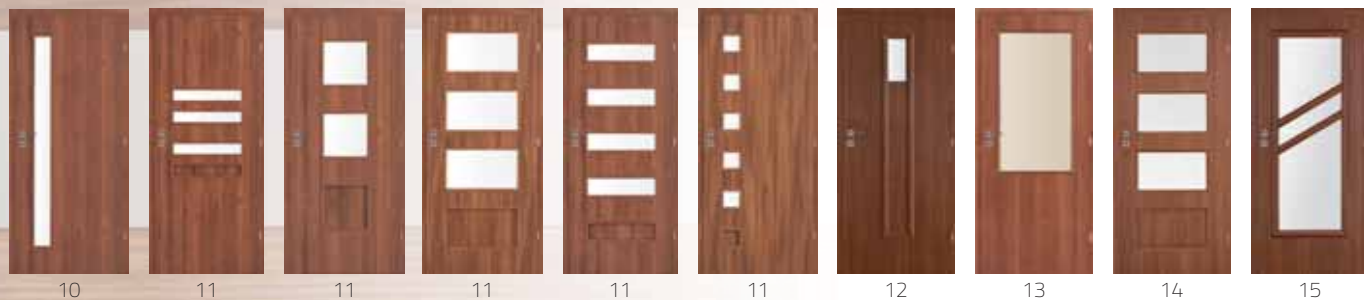

**NOVINKA!**



## KONŠTRUKCIA

Rámová výplň - fóliované dosky. Kazety vyplnené plochým panelom, sklom alebo NOVINKA **ryflovaným panelom** (za príplatok). Krídla sú fóliované lamino fóliou v TECHNOLOGII RÁM SOFT.

Dostupné rozmery 60, 70, 80, 90 a dvojkrídlové dvere (strana 45).

## DOPLNKY V CENE KRÍDLA

- zámok dostupný v štyroch variantoch: na kľuč (T), kúpeľňový (L), vložkový (Y), alebo bez otvoru na kľuč (G)
- tri čapové závesy
- krídla kúpeľňové vyrobené sú v štandarde bez vetracích otvorov alebo s vetracími otvormi
- v presklených krídlach - matné biele sklo LAKMAT (I)
- možnosť úpravy výšky krídla prostredníctvom skráteneia zo spodu do 60mm

**INFORMÁCIE O DOSTUPNÝCH ZÁRUBNIACH, LIŠTÁCH A ŠTVRŤVALČEKOCH SÚ DOSTUPNÉ V TABUĽKE NA STRANE 38-44.**

## DOPLNKY ZA PRÍPLATOK

NÁZOV	€ s DPH [€ bez DPH]
vetracie otvory v krídlach iných než kúpeľňových	11,00 [9,17]
vetracia mriežka - netýka sa rozmeru 60 a 70	11,00 [9,17]
ventilačný výfrez	11,00 [9,17]
vyrobenie krídla v posuvnej verzii (strana 36-37)	11,00 [9,17]
krídlo v rozmere 100	21,00 [17,50]
vyplnenie kazety ryflovaným panelom model (ZM)	3,00 [2,50]
vyplnenie kazety ryflovaným panelom model (ZE)	1,00 [0,83]

**CENA JEDNOKRÍDLOVÝCH DVERÍ = CENA KRÍDLA + CENA ZÁRUBNE**  
**CENA DVOJKRÍDLOVÝCH DVERÍ = 2X CENA KRÍDLA + 1,5 CENA ZÁRUBNE**

SE/P ZE\*/P



SE/L ZE\*/L



SE/R ZE\*/R



SE/S ZE\*/S



SE/M ZE\*/M



SE/N ZE\*/N



SE/T ZE\*/T



SE/D



CENOVÁ  
SKUPINA A  
CENOVÁ  
SKUPINA B

148,00 € s DPH [123,33 € bez DPH]

174,00 € s DPH [145,00 € bez DPH]

SM/P ZM\*/P



SM/L ZM\*/L



SM/R ZM\*/R



SM/S ZM\*/S



SM/M ZM\*/M



SM/N ZM\*/N



SM/D



CENOVÁ  
SKUPINA A  
CENOVÁ  
SKUPINA B

148,00 € s DPH [123,33 € bez DPH]

174,00 € s DPH [145,00 € bez DPH]

## TECHNOLÓGIA RÁM SOFT

### CENOVÁ SKUPINA A

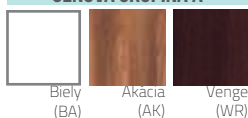

### CENOVÁ SKUPINA B

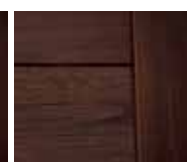
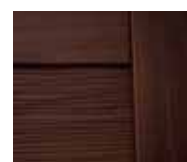
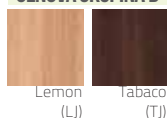

\*Panel ryflovaný

Panel plochý

Krídla dverí sú dostupné vo verzii dvojkrídlovej (strana 45) (prilievavý systém v TECHNOLOGII RÁM SOFT rozmery : 125, 145, 165, 185, dostupné tiež ako kombinácia s plným krídlom v rozmere 40"). Krídla dverí sú dostupné taktiež vo verzii posuvnej (neprilievavý systém v TECHNOLOGII RÁM SOFT s madlom alebo bez) (strana 36-37).



### KONŠTRUKCIA

Rám vyrobený z lepenej drevenej lišty zosilnenej HDF doskou. Výplň – dosky fóliované lamino fóliou alebo dyhou (farba CHOCO). V presklených krídlach mliečne matné sklo. Krídla sú fóliované lamino fóliou v **TECHNOLÓGII RÁM SOFT**.

**Dostupné rozmery 60, 70, 80, 90 a dvojkrídlové dvere** (strana 45).

### DOPLNKY V CENE KRÍDLA

- zámok dostupný v štyroch variantoch: na kľuč (T), kúpeľňový (L), vložkový (Y), alebo bez otvoru na kľuč (G)
- tri čapové závesy
- krídla kúpeľňové vyrobené sú v štandarde bez vetracích otvorov alebo s vetracími otvormi
- v presklených krídlach – mliečne matné sklo
- možnosť úpravy výšky krídla prostredníctvom skrátenia zo spodu do 60mm

**INFORMÁCIE O DOSTUPNÝCH ZÁRUBNIACH, LIŠTÁCH A ŠTVRŤVALČEKOCH SÚ DOSTUPNÉ V TABUĽKE NA STRANE 38-44.**

### DOPLNKY ZA PRÍPLATOK

NÁZOV	€ s DPH [€ bez DPH]
vetracie otvory v krídlach iných než kúpeľňových	<b>11,00</b> [9,17]
vetracia mriežka – netýka sa rozmeru 60 a 70	<b>11,00</b> [9,17]
ventilačný výfrez	<b>11,00</b> [9,17]
vyrobenie krídla v posuvnej verzii (strana 36-37)	<b>11,00</b> [9,17]
krídlo v rozmere 100	<b>21,00</b> [17,50]

**CENA JEDNOKRÍDLOVÝCH DVERÍ = CENA KRÍDLA + CENA ZÁRUBNE**  
**CENA DVOJKRÍDLOVÝCH DVERÍ = 2X CENA KRÍDLA + 1,5 CENA ZÁRUBNE**



<b>CENOVÁ SKUPINA A</b>	<b>212,00 € s DPH</b> [176,67 € bez DPH]
<b>CENOVÁ SKUPINA B</b>	<b>276,00 € s DPH</b> [230,00 € bez DPH]

malobchodná odporúčaná predajná cena v EUR

TECHNOLÓGIA RÁM SOFT										RÁM SOFT
NOVÁ FARBA	NOVÁ FARBA	CENOVÁ SKUPINA A								
Lemon (LJ)	Tabaco (TJ)	Antic (AJ)	Gold (GJ)	Eben (HJ)	Cafe (CM)	Grafit (GM)	Karamel (KM)	Latte (LM)	Magnólia (MJ)	Choco (CN)

Krídla dverí sú dostupné vo verzii dvojkrídlovej (strana 45) (prilievavý systém v **TECHNOLÓGII RÁM SOFT** rozmery : 125, 145, 165, 185, dostupné tiež ako kombinácia s plným alebo preskleným krídlom v rozmere 40). Krídla dverí sú dostupné taktiež vo verzii posuvnej (neprilievavý systém v **TECHNOLÓGII RÁM SOFT** s madlom alebo bez) (strana 36-37).



### KONŠTRUKCIA

Rám vyrobený z preglejky, opláštený doskou HDF. Výplň fóliované MDF dosky. Zasklenie matným bielym sklom LAKMAT (I). Krídla sú fóliované v TECHNOLÓGII RÁM SOFT.

Dostupné rozmery 60, 70, 80, 90 a dvojkřídlové dvere (strana 45).

### DOPLNKY V CENE KRÍDLA

- zámok dostupný v štyroch variantoch: na kľúč (T), kúpeľňový (L), vložkový (Y), alebo bez otvoru na kľúč (G)
- tri čapové závesy
- krídla kúpeľňové vyrobené sú v štandarde bez vetracích otvorov alebo s vetracími otvormi
- v presklených krídlach - matné biele tvrdené sklo LAKMAT (I)
- možnosť úpravy výšky krídla prostredníctvom skrátenia zo spodu do 60mm

**INFORMÁCIE O DOSTUPNÝCH ZÁRUBNIACH, LIŠTÁCH A ŠTVRŤVALČEKOCH SÚ DOSTUPNÉ V TABUĽKE NA STRANE 38-44.**

### DOPLNKY ZA PRÍPLATOK

NÁZOV	€ s DPH [€ bez DPH]
vetracie otvory v krídlach iných než kúpeľňových	<b>11,00</b> [9,17]
vetracia mriežka - neťyka sa rozmeru 60 a 70	<b>11,00</b> [9,17]
ventilačný výfrez	<b>11,00</b> [9,17]
vyrobenie krídla v posuvnej verzii (strana 36-37)	<b>11,00</b> [9,17]
krídlo v rozmere 100	<b>21,00</b> [17,50]

POZOR! Krídla VIGO vo farbe Koňak sú vyrábané z jednoprúdovej fólie

**CENA JEDNOKRÍDLÝCH DVERÍ = CENA KRÍDLA + CENA ZÁRUBNE**  
**CENA DVOJKRÍDLÝCH DVERÍ = 2X CENA KRÍDLA + 1,5 CENA ZÁRUBNE**

VG/P



VG/L



VG/D



CENOVÁ  
SKUPINA A

**225,00 € s DPH** [187,50 € bez DPH]

### TECHNOLÓGIA RÁM SOFT

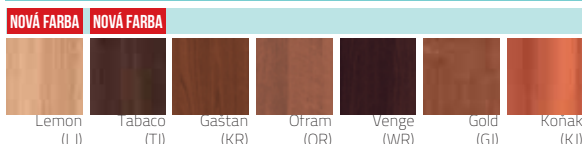

Krídla dverí sú dostupné vo verzii dvojkřídlovej (strana 45) (prilievavý systém v TECHNOLÓGII RÁM SOFT rozmery : 125, 145, 165, 185, dostupné tiež ako kombinácia s plným krídlom v rozmere 40). Krídla dverí sú dostupné taktiež vo verzii posuvnej (nepriľievavý systém v TECHNOLÓGII RÁM SOFT s madlom alebo bez) (strana 36-37).



### KONŠTRUKCIA

Rám vyrobený z lepenej drevenej lišty, zosilnenej doskou HDF. Výplň – fóliované dosky, (panel frézovaný). V presklených krídlach matné biele tvrdené sklo LAKMAT (I). Krídla sú fóliované v TECHNOLÓGII RÁM SOFT. Dostupné v rozmeroch 60, 70, 80, 90 a dvojkrídlové dvere (strana 45).

### DOPLNKY V CENE KRÍDLA

- zámok dostupný v štyroch variantoch: na kľuč (T), kúpeľňový (L), vložkový (Y), alebo bez otvoru na kľuč (G)
- tri čapové závesy
- krídla kúpeľňové vyrobené sú v štandarde bez vetracích otvorov alebo s vetracími otvormi
- v presklených krídlach – matné biele tvrdené sklo LAKMAT (I)
- možnosť úpravy výšky krídla prostredníctvom skrátenia zo spodu do 60mm

**INFORMÁCIE O DOSTUPNÝCH ZÁRUBNIACH, LIŠTÁCH A ŠTVRTVALČEKOCH SÚ DOSTUPNÉ V TABUĽKE NA STRANE 38-44.**

### DOPLNKY ZA PRÍPLATOK

NÁZOV	€ s DPH [€ bez DPH]
vetracie otvory v krídlach iných než kúpeľňových	11,00 [9,17]
vetracia mriežka - netýka sa rozmeru 60 a 70	11,00 [9,17]
ventilačný výfrez	11,00 [9,17]
vyrobenie krídla v posuvnej verzii (strana 36-37)	11,00 [9,17]
krídlo v rozmere 100	21,00 [17,50]

**CENA JEDNOKRÍDLOVÝCH DVERÍ = CENA KRÍDLA + CENA ZÁRUBNE**  
**CENA DVOJKRÍDLOVÝCH DVERÍ = 2X CENA KRÍDLA + 1,5 CENA ZÁRUBNE**



**CENOVÁ SKUPINA A**

**210,00 € s DPH** [175,00 € bez DPH]

malobchodná odporúčaná predajná cena v EUR

### TECHNOLÓGIA RÁM SOFT



**NOVÁ FARBA** **NOVÁ FARBA**

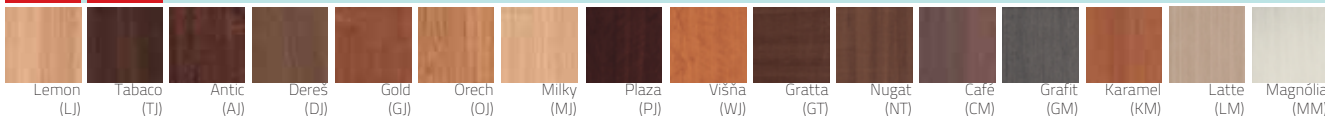

Krídla dverí sú dostupné vo verzii dvojkrídlovej (strana 45) (priliehavý systém v TECHNOLÓGII RÁM SOFT rozmiery : 125, 145, 165, 185, dostupné tiež ako kombinácia s plným alebo preskleným krídlom v rozmere 40). Krídla dverí sú dostupné taktiež vo verzii posuvnej (nepriliehavý systém v TECHNOLÓGII RÁM SOFT s madlom alebo bez) (strana 36-37).





### KONŠTRUKCIA

Rám vyrobený z lepenej drevenej lišty, zosilnenej dosky HDF. Výplň fóliované dosky. V presklených krídlach matné biele tvrdené sklo LAKMAT (I). Krídla sú fóliované lamino fóliou v TECHNOLOGII RÁM SOFT.

Dostupné rozmery 60, 70, 80, 90 a dvojkrídlové dvere (strana 45).

### DOPLNKY V CENE KRÍDLA

- zámok dostupný v štyroch variantoch: na kľúč (T), kúpeľňový (L), vložkový (Y), alebo bez otvoru na kľúč (G)
- tri čapové závesy
- krídla kúpeľňové vyrobené sú v štandarde bez vetracích otvorov alebo s vetracími otvormi
- v presklených krídlach - matné biele tvrdené sklo LAKMAT (I)
- možnosť úpravy výšky krídla prostredníctvom skrátienia zo spodu do 60mm

**INFORMÁCIE O DOSTUPNÝCH ZÁRUBNIACH, LIŠTÁCH A ŠTVRŤVALČEKOCH SÚ DOSTUPNÉ V TABUĽKE NA STRANE 38-44.**

### DOPLNKY ZA PRÍPLATOK

NÁZOV	€ s DPH [€ bez DPH]
vetracie otvory v krídlach iných než kúpeľňových	<b>11,00</b> [9,17]
vetracia mriežka - netýka sa rozmeru 60 a 70	<b>11,00</b> [9,17]
ventilačný výfrez	<b>11,00</b> [9,17]
vyrobenie krídla v posuvnej verzii (strana 36-37)	<b>11,00</b> [9,17]
krídlo v rozmere 100	<b>21,00</b> [17,50]

**CENA JEDNOKRÍDLOVÝCH DVERÍ = CENA KRÍDLA + CENA ZÁRUBNE**  
**CENA DOJKRIKLOVÝCH DVERÍ = 2X CENA KRÍDLA + 1,5 CENA ZÁRUBNE**

M3/P M3/L M3/R M3/D



CENOVÁ SKUPINA A	<b>165,00 € s DPH</b> [137,50 € bez DPH]
CENOVÁ SKUPINA B	<b>178,00 € s DPH</b> [148,33 € bez DPH]
CENOVÁ SKUPINA C	<b>204,00 € s DPH</b> [170,00 € bez DPH]

M4/P M4/L M4/S M4/D



CENOVÁ SKUPINA A	<b>189,00 € s DPH</b> [157,50 € bez DPH]
CENOVÁ SKUPINA B	<b>202,00 € s DPH</b> [168,33 € bez DPH]
CENOVÁ SKUPINA C	<b>225,00 € s DPH</b> [187,50 € bez DPH]

M5/P M5/L M5/S M5/D



CENOVÁ SKUPINA A	<b>189,00 € s DPH</b> [157,50 € bez DPH]
CENOVÁ SKUPINA B	<b>202,00 € s DPH</b> [168,33 € bez DPH]
CENOVÁ SKUPINA C	<b>225,00 € s DPH</b> [187,50 € bez DPH]

M9/P M9/L M9/R M9/S M9/D



CENOVÁ SKUPINA A	<b>202,00 € s DPH</b> [168,33 € bez DPH]
CENOVÁ SKUPINA B	<b>214,00 € s DPH</b> [178,33 € bez DPH]
CENOVÁ SKUPINA C	<b>235,00 € s DPH</b> [195,83 € bez DPH]



### TECHNOLÓGIA RÁM SOFT

GENOVÁ SKUPINA A					NOVÁ FARBA	NOVÁ FARBA	GENOVÁ SKUPINA B					GENOVÁ SKUPINA C						
Akacia (AK)	Deres (DJ)	Gaštan (KR)	Ofram (OR)	Venge (WR)	Lemon (LJ)	Tabaco (TJ)	Antic (AJ)	Gold (GJ)	Milky (MJ)	Café (CM)	Grafit (GM)	Karamel (KM)	Latte (LM)	Magnólia (MM)	Dark (DR)	Eben (HJ)	Gratta (GT)	Nugat (NT)

Krídla dverí sú dostupné vo verzii dvojkrídlovej (strana 45) (prilievavý systém v TECHNOLOGII RÁM SOFT rozmery : 125, 145, 165, 185, dostupné tiež ako kombinácia s plným krídlom v rozmere 40). Krídla dverí sú dostupné taktiež vo verzii posuvnej (neprilievavý systém v TECHNOLOGII RÁM SOFT s madlom alebo bez) (strana 36-37).





### KONŠTRUKCIA

Rámová konštrukcia, výplň – fóliované dosky alebo v presklených krídlach matné biele tvrdené sklo LAKMAT (I). Krídla sú fóliované lamino fóliou v TECHNOLOGII RÁM SOFT.

Dostupné rozmery 60, 70, 80, 90 a dvojkřídlové dvere (strana 45).

### DOPLNKY V CENE KRÍDLA

- zámok dostupný v štyroch variantoch: na kľuč (T), kúpeľňový (L), vložkový (Y), alebo bez otvoru na kľuč (G)
- tri čapové závesy
- krídla kúpeľňové vyrobené sú v štandarde bez vetracích otvorov alebo s vetracími otvormi
- v presklených krídlach – matné biele tvrdené sklo LAKMAT (I)
- možnosť úpravy výšky krídla prostredníctvom skrátene zo spodu do 60mm

**INFORMÁCIE O DOSTUPNÝCH ZÁRUBNIACH, LIŠTÁCH A ŠTVRŤVALČEKOCH SÚ DOSTUPNÉ V TABUŁKE NA STRANE 38-44.**

### DOPLNKY ZA PRÍPLATOK

NÁZOV	€ s DPH [€ bez DPH]
vetracie otvory v krídlach iných než kúpeľňových	<b>11,00</b> [9,17]
vetracia mriežka - netýka sa rozmeru 60 a 70	<b>11,00</b> [9,17]
ventilačný výfrez	<b>11,00</b> [9,17]
vyrobenie krídla v posuvnej verzii (strana 36-37)	<b>11,00</b> [9,17]
krídlo v rozmere 100, zasklenie ako v rozmere 90	<b>21,00</b> [17,50]

**CENA JEDNOKRÍDLOVÝCH DVERÍ = CENA KRÍDLA + CENA ZÁRUBNE**  
**CENA DVOJKRÍDLOVÝCH DVERÍ = 2X CENA KRÍDLA + 1,5 CENA ZÁRUBNE**



CENOVÁ  
SKUPINA A

**130,00 € s DPH** [108,33 € bez DPH]

**137,00 € s DPH** [114,17 € bez DPH]

### TECHNOLÓGIA RÁM SOFT

NOVÁ FARBA	NOVÁ FARBA
Bielý (BA)	Javor (KA)
Akácia (AK)	Gaštan (KR)
Ořram (OR)	Venge (WR)





### KONŠTRUKCIA

Rám vyplnený voštinovou výplňou (X-MASH), celok opláštený z oboch strán fóliovou doskou HDF. Modely v TECHNOLOGII SOFT a STANDARD.

Dostupné v rozmeroch 60\*, 70, 80, 90 a dvojkrídlové dvere (strana 45).

\*Krádla vo farbách Nut (NJ), Koňak (KJ), Imbir (IJ), Vog (VJ) v dvojprúdovej fólii môžu byť vyrobené v rozmere 60 z dvojprúdovej fólie rozmeru 70, vtedy je fólia 70 odrezaná z oboch strán. Horizontálne rozmiestnenie vzoru je také isté ako v rozmere 70, užšie sú dve časti vertikálneho vzoru. Iným možným variantom je použitie jednoprúdovej fólie, ktorá má vertikálne rozmiestnenie vzoru.

### DOPLNKY V CENE KRÍDLA

- zámok dostupný v štyroch variantoch: na kľuč (T), kúpeľňový (L), vložkový (Y), alebo bez otvoru na kľuč (G)
- tri čapové závesy
- krídla kúpeľňové vyrobené sú v štandarde bez vetracích otvorov alebo s vetracími otvormi
- v presklených krídlach - matné biele tvrdené sklo LAKMAT (I)
- možnosť úpravy výšky krídla prostredníctvom skrátenia zo spodu do 60mm

**INFORMÁCIE O DOSTUPNÝCH ZÁRUBNIACH, LIŠTÁCH A ŠTVŔTVALČEKOCH SÚ DOSTUPNÉ V TABULKE NA STRANE 38-44.**

### DOPLNKY ZA PRÍPLATOK

NÁZOV	€ s DPH [€ bez DPH]
vetracie otvory v krídlach iných než kúpeľňových	11,00 [9,17]
vetracia mriežka (netýka sa modelu HAGA H1, H6)	11,00 [9,17]
ventilačný výfrez	11,00 [9,17]
ďalšia lišta na úpravu výšky krídla prostredníctvom skrátenia zo spodu do 80mm - týka sa TECHNOLOGIE STANDARD	11,00 [9,17]
vyrobenie krídla v posuvnej verzii (strana 36-37)	11,00 [9,17]

**CENA JEDNOKRÍDLOVÝCH DVERÍ = CENA KRÍDLA + CENA ZÁRUBNE**  
**CENA DVOJKRÍDLOVÝCH DVERÍ = 2X CENA KRÍDLA + 1,5 CENA ZÁRUBNE**

H0/P



H0/L



H0/S



H0/D



H1/P



H1/L



H1/S



CENOVÁ SKUPINA A	110,00 € s DPH	113,00 € s DPH	116,00 € s DPH	119,00 € s DPH
CENOVÁ	[91,67 € bez DPH]	[94,17 € bez DPH]	[96,67 € bez DPH]	[99,17 € bez DPH]
CENOVÁ	165,00 € s DPH	168,00 € s DPH	171,00 € s DPH	174,00 € s DPH
SKUPINA B	[137,50 € bez DPH]	[140,00 € bez DPH]	[142,50 € bez DPH]	[145,00 € bez DPH]
CENOVÁ	110,00 € s DPH	113,00 € s DPH	116,00 € s DPH	119,00 € s DPH
SKUPINA C	[91,67 € bez DPH]	[94,17 € bez DPH]	[96,67 € bez DPH]	[99,17 € bez DPH]

CENOVÁ SKUPINA A	102,00 € s DPH	112,00 € s DPH	109,00 € s DPH
CENOVÁ	[85,00 € bez DPH]	[93,33 € bez DPH]	[90,83 € bez DPH]
CENOVÁ	148,00 € s DPH	159,00 € s DPH	156,00 € s DPH
SKUPINA B	[123 € bez DPH]	[132,50 € bez DPH]	[130,00 € bez DPH]
CENOVÁ	110,00 € s DPH	121,00 € s DPH	118,00 € s DPH
SKUPINA C	[91,67 € bez DPH]	[100,83 € bez DPH]	[98,33 € bez DPH]

### TECHNOLÓGIA SOFT

#### CENOVÁ SKUPINA A

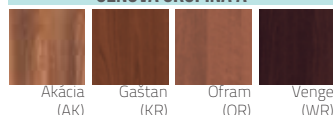

#### CENOVÁ SKUPINA B

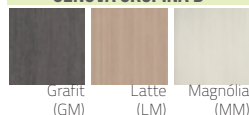

### TECHNOLÓGIA STANDARD

#### CENOVÁ SKUPINA C

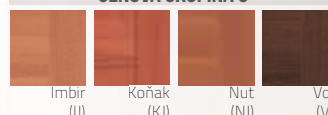

Krádla dverí sú dostupné vo verzii dvojkrídlovej (strana 45) priliehavý systém v TECHNOLOGII SOFT rozmery 125, 145, 165, 185 alebo nepriliehavý systém s krycou lištou v TECHNOLOGII STANDARD rozmery 120 – 185. Dostupné tiež ako kombinácia s plným krídlom v rozmere 40' vyrobené z jednoprúdovej fólie v TECHNOLOGII STANDARD. Krídla sú dostupné taktiež vo verzii posuvnej (nepriliehavý systém rovné hrany s madlom alebo bez) (strana 36-37).



<b>CENOVÁ SKUPINA A</b>	<b>119,00 € s DPH</b> [99,17 € bez DPH]	<b>120,00 € s DPH</b> [100,00 € bez DPH]	<b>121,00 € s DPH</b> [100,83 € bez DPH]	<b>123,00 € s DPH</b> [102,50 € bez DPH]	<b>124,00 € s DPH</b> [103,33 € bez DPH]	<b>110,00 € s DPH</b> [91,67 € bez DPH]	<b>113,00 € s DPH</b> [94,17 € bez DPH]	<b>116,00 € s DPH</b> [96,67 € bez DPH]	<b>119,00 € s DPH</b> [99,17 € bez DPH]
<b>CENOVÁ SKUPINA B</b>	<b>165,00 € s DPH</b> [137,50 € bez DPH]	<b>167,00 € s DPH</b> [139,17 € bez DPH]	<b>168,00 € s DPH</b> [140,00 € bez DPH]	<b>169,00 € s DPH</b> [140,83 € bez DPH]	<b>171,00 € s DPH</b> [142,50 € bez DPH]	<b>168,00 € s DPH</b> [140,00 € bez DPH]	<b>171,00 € s DPH</b> [142,50 € bez DPH]	<b>174,00 € s DPH</b> [145,00 € bez DPH]	<b>178,00 € s DPH</b> [148,33 € bez DPH]
<b>CENOVÁ SKUPINA C</b>	<b>119,00 € s DPH</b> [99,17 € bez DPH]	<b>120,00 € s DPH</b> [100,00 € bez DPH]	<b>121,00 € s DPH</b> [100,83 € bez DPH]	<b>123,00 € s DPH</b> [102,50 € bez DPH]	<b>124,00 € s DPH</b> [103,33 € bez DPH]	<b>110,00 € s DPH</b> [91,67 € bez DPH]	<b>113,00 € s DPH</b> [94,17 € bez DPH]	<b>116,00 € s DPH</b> [96,67 € bez DPH]	<b>119,00 € s DPH</b> [99,17 € bez DPH]



<b>CENOVÁ SKUPINA A</b>	<b>129,00 € s DPH</b> [107,50 € bez DPH]	<b>134,00 € s DPH</b> [111,67 € bez DPH]	<b>138,00 € s DPH</b> [115,00 € bez DPH]	<b>142,00 € s DPH</b> [118,33 € bez DPH]	<b>146,00 € s DPH</b> [121,67 € bez DPH]
<b>CENOVÁ SKUPINA B</b>	<b>182,00 € s DPH</b> [151,67 € bez DPH]	<b>187,00 € s DPH</b> [155,83 € bez DPH]	<b>191,00 € s DPH</b> [159,17 € bez DPH]	<b>195,00 € s DPH</b> [162,50 € bez DPH]	<b>199,00 € s DPH</b> [165,83 € bez DPH]
<b>CENOVÁ SKUPINA C</b>	<b>129,00 € s DPH</b> [107,50 € bez DPH]	<b>134,00 € s DPH</b> [111,67 € bez DPH]	<b>138,00 € s DPH</b> [115,00 € bez DPH]	<b>142,00 € s DPH</b> [118,33 € bez DPH]	<b>146,00 € s DPH</b> [121,67 € bez DPH]



<b>CENOVÁ SKUPINA A</b>	<b>134,00 € s DPH</b> [111,67 € bez DPH]	<b>136,00 € s DPH</b> [113,33 € bez DPH]	<b>138,00 € s DPH</b> [115,00 € bez DPH]	<b>140,00 € s DPH</b> [116,67 € bez DPH]	<b>142,00 € s DPH</b> [118,33 € bez DPH]	<b>144,00 € s DPH</b> [120,00 € bez DPH]
<b>CENOVÁ SKUPINA B</b>	<b>180,00 € s DPH</b> [150,00 € bez DPH]	<b>182,00 € s DPH</b> [151,67 € bez DPH]	<b>185,00 € s DPH</b> [154,17 € bez DPH]	<b>187,00 € s DPH</b> [155,83 € bez DPH]	<b>189,00 € s DPH</b> [157,50 € bez DPH]	<b>191,00 € s DPH</b> [159,17 € bez DPH]
<b>CENOVÁ SKUPINA C</b>	<b>134,00 € s DPH</b> [111,67 € bez DPH]	<b>136,00 € s DPH</b> [113,33 € bez DPH]	<b>138,00 € s DPH</b> [115,00 € bez DPH]	<b>140,00 € s DPH</b> [116,67 € bez DPH]	<b>142,00 € s DPH</b> [118,33 € bez DPH]	<b>144,00 € s DPH</b> [120,00 € bez DPH]



<b>CENOVÁ SKUPINA A</b>	<b>110,00 € s DPH</b> [91,67 € bez DPH]	<b>112,00 € s DPH</b> [93,33 € bez DPH]	<b>113,00 € s DPH</b> [94,17 € bez DPH]	<b>114,00 € s DPH</b> [95,00 € bez DPH]	<b>115,00 € s DPH</b> [95,83 € bez DPH]	<b>115,00 € s DPH</b> [95,83 € bez DPH]
<b>CENOVÁ SKUPINA B</b>	<b>159,00 € s DPH</b> [132,50 € bez DPH]	<b>161,00 € s DPH</b> [134,17 € bez DPH]	<b>163,00 € s DPH</b> [135,83 € bez DPH]	<b>165,00 € s DPH</b> [137,50 € bez DPH]	<b>168,00 € s DPH</b> [140,00 € bez DPH]	<b>170,00 € s DPH</b> [141,67 € bez DPH]
<b>CENOVÁ SKUPINA C</b>	<b>110,00 € s DPH</b> [91,67 € bez DPH]	<b>112,00 € s DPH</b> [93,33 € bez DPH]	<b>113,00 € s DPH</b> [94,17 € bez DPH]	<b>114,00 € s DPH</b> [95,00 € bez DPH]	<b>115,00 € s DPH</b> [95,83 € bez DPH]	<b>115,00 € s DPH</b> [95,83 € bez DPH]

malobohodná odporúčaná predajná cena v EUR

Krídla dverí sú dostupné vo verzii dvojkrídlovej (strana 45) priliehavý systém v TECHNOLÓGII SOFT rozmery 125, 145, 165, 185 alebo nepriliehavý systém s krycou lištou v TECHNOLÓGII STANDARD rozmery 120 – 185. Dostupné tiež ako kombinácia s plným krídlom v rozmere 40" vyrobené z jednopruždovej fólie v TECHNOLÓGII STANDARD. Krídla sú dostupné taktiež vo verzii posuvnej (nepriliehavý systém rovné hrany s madlom alebo bez) (strana 36-37).



### KONŠTRUKCIA

Drevený rám vyplnený voštinovou výplňou (X-MASH), opláštený doskou HDF fóliovanou vysokokvalitnou lamino fóliou. Široký rámkový MDF so zaguľateným profilom vo farbe krídla. Krídla sú fóliované lamino fóliou v TECHNOLÓGIÍ SOFT.

**Dostupné v rozmeroch 60, 70, 80, 90 a dvojkřídlové dvere** (strana 45).

### DOPLNKY V CENE KRÍDLA

- zámok dostupný v štyroch variantoch: na kľuč (T), kúpeľňový (L), vložkový (Y), alebo bez otvoru na kľuč (G)
- tri čapové závesy
- krídla kúpeľňové vyrobené sú v štandarde bez vetracích otvorov alebo s vetracími otvorami
- v presklených krídlach - matné biele tvrdené sklo LAKMAT (I)
- možnosť úpravy výšky krídla prostredníctvom skráteneia zo spodu do 60mm

**INFORMÁCIE O DOSTUPNÝCH ZÁRUBNIACH, LIŠTÁCH A ŠTVRŤVALČEKOCH SÚ DOSTUPNÉ V TABUĽKE NA STRANE 38-44.**

### DOPLNKY ZA PRÍPLATOK

NÁZOV	€ s DPH [€ bez DPH]
vetracie otvory v krídlach iných než kúpeľňových	11,00 [9,17]
vetracia mriežka	11,00 [9,17]
ventilačný výfrez	11,00 [9,17]
vyrobenie krídla v posuvnej verzii (strana 36-37)	11,00 [9,17]
krídlo v rozmere 100, zasklenie ako v rozmere 90, vyrobené v TECHNOLÓGIÍ STANDARD	21,00 [17,50]
vyplnenie drevotrieskou, krídlo vyrobené v TECHNOLÓGIÍ STANDARD	32,00 [26,67]

**CENA JEDNOKRÍDLOVÝCH DVERÍ = CENA KRÍDLA + CENA ZÁRUBNE**  
**CENA DVOJKRÍDLOVÝCH DVERÍ = 2X CENA KRÍDLA + 1,5 CENA ZÁRUBNE**

BX/P



BX/L



BX/D



CENOVÁ SKUPINA A	119,00 € s DPH [99,17 € bez DPH]	123,00 € s DPH [102,50 € bez DPH]	125,00 € s DPH [104,17 € bez DPH]
CENOVÁ SKUPINA B	127,00 € s DPH [105,83 € bez DPH]	132,00 € s DPH [110,00 € bez DPH]	134,00 € s DPH [111,67 € bez DPH]

### TECHNOLÓGIÁ SOFT

#### CENOVÁ SKUPINA A

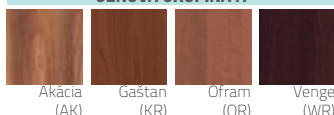

#### CENOVÁ SKUPINA B

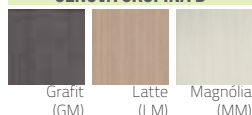

Krídla dverí sú dostupné vo verzii dvojkřídlovej (strana 45) priliehavý systém v TECHNOLÓGIÍ SOFT rozmery 125, 145, 165, 185. Dostupné tiež ako kombinácia s plným krídlom v rozmere 40" vyrobené v TECHNOLÓGIÍ STANDARD rozmery 120-185. Krídla sú dostupné taktiež vo verzii posuvnej (nepriliehavý systém rovné hrany s madlom alebo bez) (strana 36-37).





### KONŠTRUKCIA

Rám vyplnený voštinovou výplňou (X-MASH), celok opláštený z oboch strán doskou HDF fóliovanou laminou fóliou s imitáciou dreva. Krídla sú fóliované laminou fóliou v TECHNOLOGII SOFT.

Dostupné rozmery: 60, 70, 80, 90 a dvojkřídlové dvere (strana 45).

### DOPLNKY V CENE KRÍDLA

- zámok dostupný v štyroch variantoch: na kľuč (T), kúpel'ňový (L), vložkový (Y), alebo bez otvoru na kľuč (G)
- tri čapové závesy
- krídla kúpel'ňové vyrobené sú v štandarde bez vetracích otvorov alebo s vetracími otvormi
- v presklených krídlach - matné bronzové tvrdené sklo LAKMAT (I)
- možnosť úpravy výšky krídla prostredníctvom skrátenia zo spodu do 60mm

**INFORMÁCIE O DOSTUPNÝCH ZÁRUBNIACH, LIŠTÁCH A ŠTVRŤVALČEKOCH SÚ DOSTUPNÉ V TABULKE NA STRANE 38-44.**

### DOPLNKY ZA PRÍPLATOK

NÁZOV	€ s DPH [€ bez DPH]
vetracie otvory v krídlach iných než kúpel'ňových	<b>11,00</b> [9,17]
vetracia mriežka	<b>11,00</b> [9,17]
ventilačný výfrez	<b>11,00</b> [9,17]
vyrobenie krídla v posuvnej verzii (strana 36-37)	<b>11,00</b> [9,17]
krídlo v rozmere 100, 110, zasklenie ako v rozmere 90, vyrobené v TECHNOLOGII STANDARD	<b>17,00</b> [14,17]
vyplnenie drevotrieskou, krídlo vyrobené v TECHNOLOGII STANDARD	<b>32,00</b> [26,67]

**CENA JEDNOKRÍDLVÝCH DVERÍ = CENA KRÍDLA + CENA ZÁRUBNE**  
**CENA DVOJKRÍDLVÝCH DVERÍ = 2X CENA KRÍDLA + 1,5 CENA ZÁRUBNE**

DX/P



**CENOVÁ SKUPINA A** **74,00 € s DPH**  
[61,67 € bez DPH]

DX/L



**108,00 € s DPH**  
[90,00 € bez DPH]

DV/L



**100,00 € s DPH**  
[83,33 € bez DPH]

DV/S



**117,00 € s DPH**  
[99,50 € bez DPH]

DX/S



**125,00 € s DPH**  
[104,17 € bez DPH]

### TECHNOLÓGIA SOFT

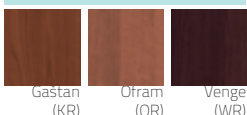



### KONŠTRUKCIA

Rám vyplnený voštinovou výplňou (X-MASH), celok opláštený z oboch strán fóliovanou doskou HDF. Kazety MDF (sklo alebo frézovaný panel) vo farbe krídla. Krídla sú fóliované lamino fóliou v TECHNOLOGII SOFT. Dostupné rozmery 60, 70, 80, 90 a dvojkrídlové dvere (strana 45).

### DOPLNKY V CENE KRÍDLA

- zámok dostupný v štyroch variantoch: na kľuč (T), kúpeľňový (L), vložkový (Y), alebo bez otvoru na kľuč (G)
- tri čapové závesy
- krídla kúpeľňové vyrobené sú v štandarde bez vetracích otvorov alebo s vetracími otvormi
- v presklených krídlach - matné biele tvrdené sklo LAKMAT (I)
- možnosť úpravy výšky krídla prostredníctvom skrátenia zo spodu do 60mm

**INFORMÁCIE O DOSTUPNÝCH ZÁRUBNIACH, LIŠTÁCH A ŠTVRŤVALČEKOCH SÚ DOSTUPNÉ V TABUĽKE NA STRANE 38-44.**

### DOPLNKY ZA PRÍPLATOK

NÁZOV	€ s DPH [€ bez DPH]
vetracie otvory v krídlach iných než kúpeľňových	<b>11,00</b> [9,17]
vetracia mriežka	<b>11,00</b> [9,17]
ventilačný výfrez	<b>11,00</b> [9,17]
vyrobenie krídla v posuvnej verzii (strana 36-37)	<b>11,00</b> [9,17]
krídlo v rozmere 100, 110, zasklenie ako v rozmere 90, vyrobené v TECHNOLOGII STANDARD	<b>17,00</b> [14,17]
vyplnenie drevotrieskou, krídlo vyrobené v TECHNOLOGII STANDARD	<b>32,00</b> [26,67]

**CENA JEDNOKRÍDLOVÝCH DVERÍ = CENA KRÍDLA + CENA ZÁRUBNE**  
**CENA DVOJKRÍDLOVÝCH DVERÍ = 2X CENA KRÍDLA + 1,5 CENA ZÁRUBNE**

VX/P



VX/L



VX/R



VX/S



VX/D



CENOVÁ SKUPINA A	<b>168,00 € s DPH</b> [140 € bez DPH]
CENOVÁ SKUPINA B	<b>191,00 € s DPH</b> [159,17 € bez DPH]

### TECHNOLÓGIA SOFT

#### CENOVÁ SKUPINA A

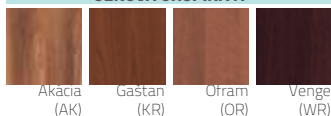

#### CENOVÁ SKUPINA B

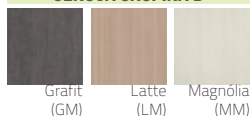

Krídla dverí sú dostupné vo verzii dvojkrídlovej (strana 45) priliehavý systém v TECHNOLOGII SOFT rozmery 125, 145, 165, 185. Dostupné tiež ako kombinácia s plným krídlom v rozmere 40" vyrobené v TECHNOLOGII STANDARD rozmery 120-185. Krídla sú dostupné taktiež vo verzii posuvnej (nepriliehavý systém rovné hrany s madlom alebo bez) (strana 36-37).



### KONŠTRUKCIA

Rám vyplnený voštinovou výplňou celok opláštený z oboch strán fóliovanou doskou HDF. Široký rámček MDF so zagul'atým profilom. Krídla sú fóliované lamino fóliou v TECHNOLOGII SOFT - model OX, aj v TECHNOLOGII STANDARD - model OL.

Dostupné v rozmeroch 60, 70, 80, 90 a dvojkřídlové dvere (strana 45).

### DOPLNKY V CENE KRÍDLA

- zámok dostupný v štyroch variantoch: na kľuč (T), kúpeľňový (L), vložkový (Y), alebo bez otvoru na kľuč (G)
- tri čapové závesy
- krídla kúpeľňové vyrobené sú v štandarde bez vetracích otvorov alebo s vetracími otvormi
- v presklených krídlach - matné biele tvrdené sklo LAKMAT (I)
- možnosť úpravy výšky krídla prostredníctvom skrátenia zo spodu do 60mm

**INFORMÁCIE O DOSTUPNÝCH ZÁRUBNIACH, LIŠTÁCH A ŠTVRŤVALČEKOCH SÚ DOSTUPNÉ V TABULKE NA STRANE 38-44.**

### DOPLNKY ZA PRÍPLATOK

NÁZOV	€ s DPH [€ bez DPH]
vetracie otvory v krídlach iných než kúpeľňových	11,00 [9,17]
vetracia mriežka	11,00 [9,17]
ventilačný výfrez	11,00 [9,17]
dodatočná lišta na úpravu výšky krídla prostredníctvom skrátenia zo spodu do 80mm - vyrobené v TECHNOLOGII STANDARD	11,00 [9,17]
vyrobenie krídla v posuvnej verzii (strana 36-37)	11,00 [9,17]
krídlo v rozmere 100, 110, zasklenie ako v rozmere 90, vyrobené v TECHNOLOGII STANDARD	17,00 [14,17]
vyplnenie drevotrieskou, krídlo vyrobené v TECHNOLOGII STANDARD	32,00 [26,67]

**CENA JEDNOKRÍDLÝCH DVERÍ = CENA KRÍDLA + CENA ZÁRUBNE**  
**CENA DVOJKRÍDLÝCH DVERÍ = 2X CENA KRÍDLA + 1,5 CENA ZÁRUBNE**

OX/P, OL/P



OX/L, OL/L



OX/D, OL/D



<b>CENOVÁ SKUPINA A</b>	<b>135,00 € s DPH</b> [112,50 € bez DPH]	<b>142,00 € s DPH</b> [118,33 € bez DPH]	<b>152,00 € s DPH</b> [126,67 € bez DPH]
<b>CENOVÁ SKUPINA B</b>	<b>165,00 € s DPH</b> [137,50 € bez DPH]	<b>178,00 € s DPH</b> [148,33 € bez DPH]	<b>196,00 € s DPH</b> [163,33 € bez DPH]
<b>CENOVÁ SKUPINA C</b>	<b>140,00 € s DPH</b> [116,67 € bez DPH]	<b>148,00 € s DPH</b> [123,33 € bez DPH]	<b>161,00 € s DPH</b> [134,17 € bez DPH]

### TECHNOLÓGIA SOFT

#### CENOVÁ SKUPINA A

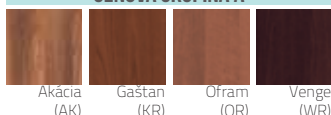

#### CENOVÁ SKUPINA B

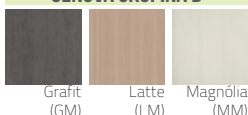

### TECHNOLÓGIA STANDARD

#### CENOVÁ SKUPINA C

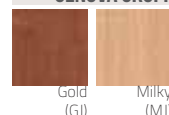

malobchodná odporúčaná predajná cena v EUR

Krídla dverí sú dostupné vo verzii dvojkřídlovej (strana 45) priliehavý systém v TECHNOLOGII SOFT model OX rozmiery 125, 145, 165, 185 alebo nepriliehavý systém s krycou lištou model OL rozmiery 120-185. Dostupné tiež ako kombinácia s plným krídlom v rozmere 40" vyrobené v TECHNOLOGII STANDARD rozmiery 120-185. Krídla sú dostupné taktiež vo verzii posuvnej (nepriliehavý systém rovné hrany s madlom alebo bez) (strana 36-37).



### KONŠTRUKCIA

Rám vyplnený voštinovou výplňou (X-MASH), celok opláštený z oboch strán lakovanou alebo fóliovanou doskou HDF. Krídla sú fóliované lamino fóliou v TECHNOLÓGII STANDARD - model ET aj v TECHNOLÓGII SOFT - model EX.

**Dostupné rozmery: 60\*, 70, 80, 90 a dvojkrídlové dvere** (strana 45).

\*Krídla vo farbách Nut (NJ), Koňak (KJ), Imbír (IJ), Vog (VJ) v dvojprúdovej fólii môžu byť vyrobené v rozmere 60 z dvojprúdovej fólie rozmeru 70, vtedy je fólia 70 odrezaná z oboch strán. Horizontálne rozmiestnenie vzoru je také isté ako v rozmere 70, užšie sú dve časti vertikálneho vzoru. Iným možným variantom je použitie jednoprúdovej fólie, ktorá má vertikálne rozmiestnenie vzoru.

### DOPLNKY V CENE KRÍDLA

- zámok dostupný v štyroch variantoch: na kľúč (T), kúpeľňový (L), vložkový (Y), alebo bez otvoru na kľúč (G)
- tri čapové závesy
- krídla kúpeľňové vyrobené sú v štandarde bez vetracích otvorov alebo s vetracími otvormi
- v presklených krídlach - matné biele tvrdené sklo LAKMAT (II)
- možnosť úpravy výšky krídla prostredníctvom skráteneia zo spodu do 60mm

**INFORMÁCIE O DOSTUPNÝCH ZÁRUBNIACH, LIŠTÁCH A ŠTVRŤVALČEKOCH SÚ DOSTUPNÉ V TABUĽKE NA STRANE 38-44.**

### DOPLNKY ZA PRÍPLATOK

NÁZOV	€ s DPH [€ bez DPH]
vetracie otvory v krídlach iných než kúpeľňových	11,00 [9,17]
vetracia mriežka	11,00 [9,17]
ventilačný výfrez	11,00 [9,17]
dodatočná lišta na úpravu výšky krídla prostredníctvom skráteneia zo spodu do 80mm - vyrobené v TECHNOLÓGII STANDARD (model ET)	11,00 [9,17]
vyrobenie krídla v posuvnej verzii (strana 36-37)	11,00 [9,17]
krídlo v rozmere 100, 110, zasklenie ako v rozmere 90, vyrobené v TECHNOLÓGII STANDARD	17,00 [14,17]
vyplnenie drevotrieskou, krídlo vyrobené v TECHNOLÓGII STANDARD	32,00 [26,67]

**CENA JEDNOKRÍDLOVÝCH DVERÍ = CENA KRÍDLA + CENA ZÁRUBNE**  
**CENA DVOJKRÍDLOVÝCH DVERÍ = 2X CENA KRÍDLA + 1,5 CENA ZÁRUBNE**

EX/P, ET/P



EX/L, ET/L



EX/S, ET/S



EX/D, ET/D



CENOVÁ SKUPINA A	<b>123,00 € s DPH</b> [102,50 € bez DPH]	<b>129,00 € s DPH</b> [107,50 € bez DPH]	<b>140,00 € s DPH</b> [116,67 € bez DPH]
CENOVÁ SKUPINA B	<b>136,00 € s DPH</b> [113,33 € bez DPH]	<b>143,00 € s DPH</b> [119,17 € bez DPH]	<b>154,00 € s DPH</b> [128,33 € bez DPH]
CENOVÁ SKUPINA C	<b>151,00 € s DPH</b> [125,83 € bez DPH]	<b>159,00 € s DPH</b> [132,50 € bez DPH]	<b>169,00 € s DPH</b> [140,83 € bez DPH]

### TECHNOLÓGIA STANDARD

#### CENOVÁ SKUPINA A



#### CENOVÁ SKUPINA B

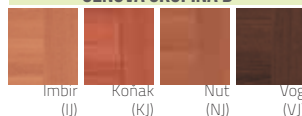

### TECHNOLÓGIA SOFT

#### CENOVÁ SKUPINA C



Krídla dverí sú dostupné vo verzii dvojkrídlovej (strana 45) priliehavý systém v TECHNOLÓGII SOFT model EX rozmery 125, 145, 165, 185 alebo nepriliehavý systém s krycou lištou model ET rozmery 120-185. Dostupné tiež ako kombinácia s plným krídlom v rozmere 40' vyrobené v TECHNOLÓGII STANDARD rozmery 120-185. Krídla sú dostupné taktiež vo verzii posuvnej (nepriliehavý systém rovné hrany s madlom alebo bez) (strana 36-37).





### KONŠTRUKCIA

Rám vyplnený voštinovou výplňou (X-MASH), celok opláštený z oboch strán fóliovanou doskou HDF. Rámik na zasklenie MDF vo farbe krídla. Krídla sú fóliované lamino fóliou v TECHNOLÓGII STANDARD - model RE aj v TECHNOLÓGII SOFT - model RX.

**Dostupné v rozmeroch 60\*, 70, 80, 90 a dvojkrídlové dvere** (strana 45).

\*Krídla vo farbách Nut (NJ), Koňak (KJ), Imbír (IJ), Vog (VJ) v dvojprúdovej fólii môžu byť vyrobené v rozmere 60 z dvojprúdovej fólie rozmeru 70, vtedy je fólia 70 odrezaná z oboch strán. Horizontálne rozmiestnenie vzoru je také isté ako v rozmere 70, užšie sú dve časti vertikálneho vzoru. Iným možným variantom je použitie jednoprúdovej fólie, ktorá má vertikálne rozmiestnenie vzoru.

### DOPLNKY V CENE KRÍDLA

- zámok dostupný v štyroch variantoch: na kľúč (T), kúpeľňový (L), vložkový (Y), alebo bez otvoru na kľúč (G)
- kúpeľňový zámok (L) v krídlach kúpeľňových
- krídla kúpeľňové vyrobené sú v štandarde bez vetracích otvorov alebo s vetracími otvormi
- tri čapové závesy
- matné biele sklo LAKMAT (I)
- možnosť úpravy výšky krídla prostredníctvom skrátenia zo spodu do 60mm

**INFORMÁCIE O DOSTUPNÝCH ZÁRUBNIACH, LIŠTÁCH A ŠTVRŤVALČEKOCH SÚ DOSTUPNÉ V TABULKE NA STRANE 38-44.**

### DOPLNKY ZA PRÍPLATOK

NÁZOV	€ s DPH [€ bez DPH]
vetracia otvory v krídlach iných než kúpeľňových	11,00 [9,17]
vetracia mriežka	11,00 [9,17]
ventilačný výfrez	11,00 [9,17]
dodatková lišta na úpravu výšky krídla prostredníctvom skrátenia zo spodu do 80mm - vyrobené v TECHNOLÓGII STANDARD (model RE)	11,00 [9,17]
vyrobenie krídla v posuvnej verzii (strana 36-37)	11,00 [9,17]
krídlo v rozmere 100, 110, zasklenie ako v rozmere 90, vyrobené v TECHNOLÓGII STANDARD	17,00 [14,17]
vyplnenie drevotrieskou, krídlo vyrobené v TECHNOLÓGII STANDARD	32,00 [26,67]

**CENA JEDNOKRÍDLOVÝCH DVERÍ = CENA KRÍDLA + CENA ZÁRUBNE**  
**CENA DVOJKRÍDLOVÝCH DVERÍ = 2X CENA KRÍDLA + 1,5 CENA ZÁRUBNE**

RX/P, RE/P    RX/L, RE/L    RX/R, RE/R    RX/S, RE/S    RX/M, RE/M    RX/D, RE/D



<b>CENOVÁ SKUPINA A</b>	<b>161,00 € s DPH</b> [134,17 € bez DPH]
<b>CENOVÁ SKUPINA B</b>	<b>193,00 € s DPH</b> [160,83 € bez DPH]
<b>CENOVÁ SKUPINA C</b>	<b>163,00 € s DPH</b> [135,83 € bez DPH]

malobchodná odporúčaná predajná cena v EUR

### TECHNOLÓGIA SOFT

#### CENOVÁ SKUPINA A

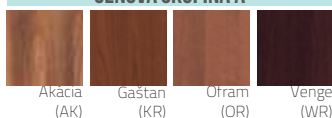

#### CENOVÁ SKUPINA B

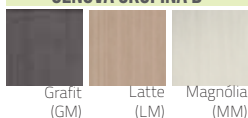

### TECHNOLÓGIA STANDARD

#### CENOVÁ SKUPINA C

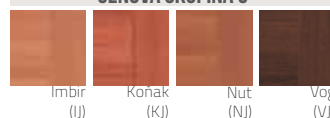

Krídla dverí sú dostupné vo verzii dvojkrídlovej (strana 45) priliehavý systém v TECHNOLÓGII SOFT model RX rozmeru 125, 145, 165, 185 alebo nepriliehavý systém s krycou lištou model RE rozmeru 120-185. Dostupné tiež ako kombinácia s plným krídlom v rozmere 40' vyrobené v TECHNOLÓGII STANDARD rozmeru 120-185. Krídla sú dostupné taktiež vo verzii posuvnej (nepriliehavý systém rovné hrany s madlom alebo bez) (strana 36-37).



## KONŠTRUKCIA

Rám vyplnený voštinovou výplňou (X-MASH), celok opláštený z oboch strán lakovanou alebo fóliovanou lamino fóliou doskou HDF. Krídla sú vyrobené v TECHNOLOGII STANDARD (Javor, Buk, Dub, Erle, Calvados, Mahagón, Orah (OI)) alebo vyrábané v TECHNOLOGII SOFT (Gaštan, Ofram, Venge, Biely).

Dostupné v rozmeroch 60, 70, 80, 90 a dvojkrídlové dvere (strana 45).

## DOPLNKY V CENE KRÍDLA

- zámok dostupný v štyroch variantoch: na kľuč (T), kúpeľňový (L), vložkový (Y), alebo bez otvoru na kľuč (G)
- tri čapové závesy
- krídla kúpeľňové vyrobené sú v štandarde bez vetracích otvorov alebo s vetracími otvormi
- v presklených krídlach - matné biele tvrdené sklo LAKMAT (I)
- možnosť úpravy výšky krídla prostredníctvom skráteneia zo spodu do 60mm

**INFORMÁCIE O DOSTUPNÝCH ZÁRUBNIACH, LIŠTÁCH A ŠTVRŤVALČEKOCH SÚ DOSTUPNÉ V TABUĽKE NA STRANE 38-44.**

## DOPLNKY ZA PRÍPLATOK

NÁZOV	€ s DPH [€ bez DPH]
vetracie otvory v krídlach iných než kúpeľňových	11,00 [9,17]
vetracia mriežka	11,00 [9,17]
ventilačný výfrez	11,00 [9,17]
dodatočná lišta na úpravu výšky krídla prostredníctvom skráteneia zo spodu do 80mm - vyrobené v TECHNOLOGII STANDARD	11,00 [9,17]
výrobenie krídla v posuvnej verzii (strana 36-37)	11,00 [9,17]
krídlo v rozmere 100, 110, zasklenie ako v rozmere 90, vyrobené v TECHNOLOGII STANDARD	17,00 [14,17]
vyplnenie drevotrieskou, krídlo vyrobené v TECHNOLOGII STANDARD	32,00 [26,67]
zosilnenie pod samozatvárač	11,00 [9,17]

**CENA JEDNOKRÍDLOVÝCH DVERÍ = CENA KRÍDLA + CENA ZÁRUBNE**  
**CENA DVOJKRÍDLOVÝCH DVERÍ = 2X CENA KRÍDLA + 1,5 CENA ZÁRUBNE**

MN/P



MN/L



MN/S



MN/D



CENOVÁ SKUPINA A	110,00 € s DPH [91,67 € bez DPH]	123,00 € s DPH [102,50 € bez DPH]	110,00 € s DPH [91,67 € bez DPH]	134,00 € s DPH [111,67 € bez DPH]
CENOVÁ SKUPINA B	119,00 € s DPH [99,17 € bez DPH]	132,00 € s DPH [110,00 € bez DPH]	119,00 € s DPH [99,17 € bez DPH]	142,00 € s DPH [118,33 € bez DPH]

## TECHNOLÓGIA STANDARD

### CENOVÁ SKUPINA A



## TECHNOLÓGIA SOFT

### CENOVÁ SKUPINA B

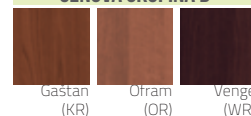

Krídla vo farbách JAVOR, BUK, DUB, ERLE, CALVADOS, MAHAGÓN, ORAH OI dostupné vo verzii dvojkrídlovej (strana 45) neprilehavý systém s krycou lištou rozmeru 120-185. Krídla vo farbách GAŠTAN, OFRAM, VENGE, BIELÁ sú tiež dostupné vo verzii dvojkrídlovej systém v TECHNOLOGII SOFT rozmeru 125, 145, 165, 185. Dostupné tiež ako kombinácia s plným krídlom v rozmere 40' vyrobené v TECHNOLOGII STANDARD rozmeru 120-185. Krídla sú dostupné taktiež vo verzii posuvnej (neprilehavý systém rovné hrany s madlom alebo bez) (strana 36-37).



### KONŠTRUKCIA

Rám vyplnený voštinovou výplňou, (model SF) alebo drevotrieskou (model SI), celok opláštený z oboch strán fóliovanou lamino fóliou doskou HDF. Krídla sú vyrobené v TECHNOLOGII STANDARD (okrem modelu SF vo farbách: Akácia, Grafít, Latte, Magnólia - vyrábaného v TECHNOLOGII SOFT).

**Dostupné v rozmeroch 60\*, 70, 80, 90, 100 a dvojkrídlové dvere** (strana 45).

\*Krídla vo farbách Nut (NJ), Koňak (KJ), Imbír (IJ), Vog (VJ) v dvojprúdovej fólii môžu byť vyrobené v rozmere 60 z dvojprúdovej fólie rozmeru 70, vtedy je fólia 70 odrezaná z oboch strán. Horizontálne rozmiestnenie vzoru je také isté ako v rozmere 70, užšie sú dve časti vertikálneho vzoru. Iným možným variantom je použitie jednoprúdovej fólie, ktorá má vertikálne rozmiestnenie vzoru.

### DOPLNKY V CENE KRÍDLA

- zámok dostupný v štyroch variantoch: na kl'uč (T), kúpel'ňový (L), vložkový (Y), alebo bez otvoru na kl'uč (G)
- tri čapové závesy
- možnosť úpravy výšky krídla prostredníctvom skrátenia zo spodu do 60mm

**INFORMÁCIE O DOSTUPNÝCH ZÁRUBNIACH, LIŠTÁCH A ŠTVRŤVALČEKOCH SÚ DOSTUPNÉ V TABULKE NA STRANE 38-44.**

### DOPLNKY ZA PRÍPLATOK

NÁZOV	€ s DPH [€ bez DPH]
vetracia mriežka	11,00 [9,17]
ventilačný výfrez	11,00 [9,17]
dodatčná lišta na úpravu výšky krídla prostredníctvom skrátenia zo spodu do 80mm - vyrobené v TECHNOLOGII STANDARD	11,00 [9,17]
vyrobenie krídla v posuvnej verzii (strana 36-37)	11,00 [9,17]
krídlo v rozmere 100, 110, zasklenie ako v rozmere 90, vyrobené v TECHNOLOGII STANDARD	17,00 [14,17]
vyplnenie drevotrieskou, krídlo vyrobené v TECHNOLOGII STANDARD	32,00 [26,67]
zosilnenie pod samozatvárač	11,00 [9,17]

**CENA JEDNOKRÍDLOVÝCH DVERÍ = CENA KRÍDLA + CENA ZÁRUBNE**  
**CENA DVOJKRÍDLOVÝCH DVERÍ = 2X CENA KRÍDLA + 1,5 CENA ZÁRUBNE**

SF/P



CENOVÁ SKUPINA A	66,00 € s DPH [55,00 € bez DPH]
CENOVÁ SKUPINA B	74,00 € s DPH [61,67 € bez DPH]
CENOVÁ SKUPINA C	84,00 € s DPH [70,00 € bez DPH]
CENOVÁ SKUPINA D	117,00 € s DPH [97,50 € bez DPH]

### TECHNOLÓGIA STANDARD

#### CENOVÁ SKUPINA A



#### CENOVÁ SKUPINA B

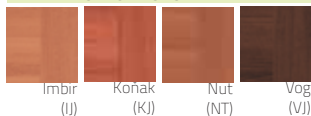

#### CENOVÁ SKUPINA C

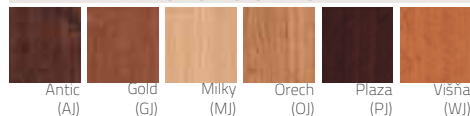

### TECHNOLÓGIA STANDARD

#### CENOVÁ SKUPINA D

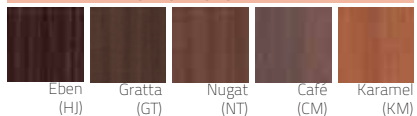

### TECHNOLÓGIA SOFT

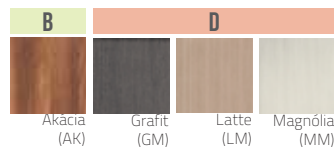

malobchodná odporúčaná predajná cena v EUR

Krídla sú dostupné vo verzii dvojkrídlovej (strana 45). Vo farbách GRAFIT, LATTÉ, MAGNÓLIA, AKÁCIA dostupné vo verzii dvojkrídlovej systém v TECHNOLOGII SOFT rozmeru 125, 145, 165, 185 v ostatných farbách nepriľahavý systém s krycou lištou rozmeru 120-185. Dostupné tiež ako kombinácia s plným krídlom v rozmere 40" v jednoprúdovej fólii vyrobené v TECHNOLOGII STANDARD rozmeru 120-185. Krídla sú dostupné taktiež vo verzii posuvnej (nepriľahavý systém rovné hrany s madlom alebo bez) (strana 36-37).



## KONŠTRUKCIA

Rámová konštrukcia. Zvislé časti sú fóliované lamino fóliou, vyplnené drevotrieskou. Krídla sú vyrobené v TECHNOLOGII STANDARD

Dostupné rozmery: 70, 80, 90 a dvojkrídlové dvere (strana 45).

## DOPLNKY V CENE KRÍDLA

- zámok dostupný v štyroch variantoch: na kľúč (T), kúpeľňový (L), vložkový (Y), alebo bez otvoru na kľúč (G)
- tri čapové závesy
- v presklených krídlach - matné biele tvrdené sklo LAKMAT (I) hrúbke 8mm s ornamentovým vzorom (model M5/S a MD/D) - v modeli MD/L je sklo LAKMAT (I) bez ornamentového vzoru

**INFORMÁCIE O DOSTUPNÝCH ZÁRUBNIACH, LIŠTÁCH A ŠTVRŤVALČEKOCH SÚ DOSTUPNÉ V TABUĽKE NA STRANE 38-44.**

## DOPLNKY ZA PRÍPLATOK

NÁZOV	€ s DPH (€ bez DPH)
ventilačný výfrez	<b>11,00</b> [9,17]

**CENA JEDNOKRÍDLOVÝCH DVERÍ = CENA KRÍDLA + CENA ZÁRUBNE**  
**CENA DVOJKRÍDLOVÝCH DVERÍ = 2X CENA KRÍDLA + 1,5 CENA ZÁRUBNE**

MD/L



MD/S



MD/D



**CENOVÁ SKUPINA A** **267,00 € s DPH**  
[222,50 € bez DPH]

**280,00 € s DPH**  
[233,33 € bez DPH]

## TECHNOLÓGIA STANDARD

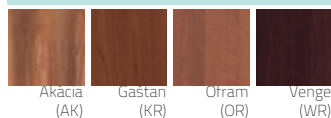

Dvere sú dostupné vo verzii dvojkrídlovej s krycou lištou, rozmery 140-185 (strana 45)

**POZOR – KRÍDLO SA NEVYRÁBA V POSUVNEJ VERZII.**





### KONŠTRUKCIA

Rám vyplnený plnou drevotrieskou, celok opláštený z oboch strán panelom HDF. Vonkajšia úprava dvojprúdová lamino fólia. Štyri pravouhlé kazety vyplnené sklom alebo frézovaným panelom. Krídla sú fóliované lamino fóliou v TECHNOLOGII STANDARD.

**Dostupné v rozmeroch: 60\*, 70, 80, 90 a dvojkrídlové dvere** (strana 45).

\*Krídla vo farbách Nut (NJ), Koňak (KJ), Imbir (IJ), Vog (VJ) v dvojprúdovej fólii môžu byť vyrobené v rozmere 60 z dvojprúdovej fólie rozmeru 70, vtedy je fólia 70 odrezaná z oboch strán. Horizontálne rozmiestnenie vzoru je také isté ako v rozmere 70, užšie sú dve časti vertikálneho vzoru. Iným možným variantom je použitie jednopruďovej fólie, ktorá má vertikálne rozmiestnenie vzoru.

### DOPLNKY V CENE KRÍDLA

- zámok dostupný v štyroch variantoch: na kľuč (T), kúpel'ňový (L), vložkový (Y), alebo bez otvoru na kľuč (G)
- tri čapové závesy
- krídla kúpel'ňové vyrobené sú v štandarde bez vetracích otvorov alebo s vetracími otvormi
- v presklených krídlach - matné biele tvrdené sklo LAKMAT (I) alebo ornamentové biele žalúzia (H)
- možnosť úpravy výšky krídla prostredníctvom skrátenia zo spodu do 60mm

**INFORMÁCIE O DOSTUPNÝCH ZÁRUBNIACH, LIŠTÁCH A ŠTVRŤVALČEKOCH SÚ DOSTUPNÉ V TABULKE NA STRANE 38-44.**

### DOPLNKY ZA PRÍPLATOK

NÁZOV	€ s DPH [€ bez DPH]
dodatočná lišta na úpravu výšky krídla prostredníctvom skrátenia zo spodu do 80mm	<b>11,00</b> [9,17]
vetracie otvory v krídlach iných než kúpel'ňových	<b>11,00</b> [9,17]
vetracia mriežka	<b>11,00</b> [9,17]
ventilačný výfrez	<b>11,00</b> [9,17]
vyrobenie krídla v posuvnej verzii (strana 36-37)	<b>11,00</b> [9,17]

**CENA JEDNOKRÍDLOVÝCH DVERÍ = CENA KRÍDLA + CENA ZÁRUBNE**  
**CENA DVOJKRÍDLOVÝCH DVERÍ = 2X CENA KRÍDLA + 1,5 CENA ZÁRUBNE**

KO/P



**CENOVÁ SKUPINA A** **159,00 € s DPH**  
[132,00 € bez DPH]

KO/L



**161,00 € s DPH**  
[134,17 € bez DPH]

KO/R



**165,00 € s DPH**  
[137,50 € bez DPH]

KO/S



**168,00 € s DPH**  
[140,00 € bez DPH]

KO/D



malobchodná odporúčaná predajná cena v EUR

### TECHNOLÓGIA STANDARD

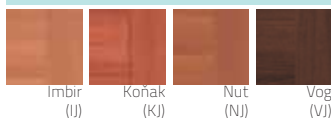

Dvere sú dostupné ako dvojkrídlové (strana 45) s krycou lištou, rozmery 120-185. Dostupné tiež ako kombinácia s plným alebo preskleným krídlom v rozmere 40" v jednopruďovej fólii rozmery 120-185. Dvere sú dostupné ako posuvné (nepriľiehavý systém rovné hrany s madlom alebo bez) (strana 36-37).

**NOVINKA!**



## KONŠTRUKCIA

Rám vyplnený voštinovou výplňou (X-MASH), celok opláštený z oboch strán lakovanou HDF doskou alebo fóliovanou HDF doskou v lamino fóliách. Krídla sú fóliované lamino fóliou v TECHNOLOGII STANDARD. Dostupné v rozmeroch 60\*, 70, 80, 90 a dvojkrídlové dvere (strana 45).

\*Krídla vo farbách Nut (NJ), Koňak (KJ), Imbir (IJ), Vog (VJ) v dvojprúdovej fólii môžu byť vyrobené v rozmere 60 z dvojprúdovej fólie rozmeru 70, vtedy je fólia 70 odrezaná z oboch strán. Horizontálne rozmiestnenie vzoru je také isté ako v rozmere 70, užšie sú dve časti vertikálneho vzoru. Iným možným variantom je použitie jednoprúdovej fólie, ktorá má vertikálne rozmiestnenie vzoru.

## DOPLNKY V CENE KRÍDLA

- zámok dostupný v štyroch variantoch: na kľuč (T), kúpeľňový (L), vložkový (Y), alebo bez otvoru na kľuč (G)
- tri čapové závesy
- krídla kúpeľňové vyrobené sú v štandarde bez vetracích otvorov alebo s vetracími otvormi
- v presklených krídlach - matné biele tvrdené sklo LAKMAT (II)
- možnosť úpravy výšky krídla prostredníctvom skráteneia zo spodu do 60mm

**INFORMÁCIE O DOSTUPNÝCH ZÁRUBNIACH, LIŠTÁCH A ŠTVRŤVALČEKOCH SÚ DOSTUPNÉ V TABUĽKE NA STRANE 38-44.**

## DOPLNKY ZA PRÍPLATOK

NÁZOV	€ s DPH [€ bez DPH]
dodatočná lišta na úpravu výšky krídla prostredníctvom skráteneia zo spodu do 80mm	<b>11,00</b> [9,17]
vetracie otvory v krídlach iných než kúpeľňových	<b>11,00</b> [9,17]
vetracia mriežka	<b>11,00</b> [9,17]
ventilačný výfrez	<b>11,00</b> [9,17]
vyrobenie krídla v posuvnej verzii (strana 36-37)	<b>11,00</b> [9,17]

**CENA JEDNOKRÍDLOVÝCH DVERÍ = CENA KRÍDLA + CENA ZÁRUBNE**  
**CENA DVOJKRÍDLOVÝCH DVERÍ = 2X CENA KRÍDLA + 1,5 CENA ZÁRUBNE**

PP/P



PP/L



PP/D



CENOVÁ  
SKUPINA A

**106,00 € s DPH**  
[88,33 € bez DPH]

## TECHNOLÓGIA STANDARD

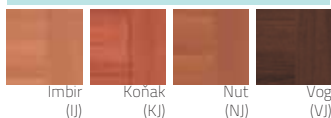

Dvere sú dostupné ako dvojkrídlové (strana 45) s krycou lištou, rozмеры 120-185. Dostupné tiež ako kombinácia s plným krídlom v rozmere 40" v jednoprúdovej fólii rozмеры 120-185. Dvere sú dostupné ako posuvné (nepriľiehavý systém rovné hrany s madlom alebo bez) (strana 36-37).



## KONŠTRUKCIA

Rám vyplnený voštinou X-MASH, celok opláštený z oboch strán panelom HDF. Vonkajšia úprava dvojprúdová lamino fólia. Štyri pravouhlé kazety vyplnené sklom alebo frézovaným panelom. Krídla sú fóliované lamino fóliou v TECHNOLOGII STANDARD.

**Dostupné v rozmeroch: 60\*, 70, 80, 90 a dvojkrídlové dvere** (strana 45).

\*Krídla vo farbách Nut (NJ), Koňak (KJ), Imbír (IJ), Vog (VJ) v dvojprúdovej fólii môžu byť vyrobené v rozmere 60 z dvojprúdovej fólie rozmeru 70, vtedy je fólia 70 odrezaná z oboch strán. Horizontálne rozmiestnenie vzoru je také isté ako v rozmere 70, užšie sú dve časti vertikálneho vzoru. Iným možným variantom je použitie jednorúdovej fólie, ktorá má vertikálne rozmiestnenie vzoru.

## DOPLNKY V CENE KRÍDLA

- zámok dostupný v štyroch variantoch: na kľuč (T), kúpeľňový (L), vložkový (Y), alebo bez otvoru na kľuč (G)
- tri čapové závesy
- krídla kúpeľňové vyrobené sú v štandarde bez vetracích otvorov alebo s vetracími otvormi
- v presklených krídlach - matné biele tvrdené sklo LAKMAT (I)
- možnosť úpravy výšky krídla prostredníctvom skrátenia zo spodu do 60mm

**INFORMÁCIE O DOSTUPNÝCH ZÁRUBNIACH, LIŠTÁCH A ŠTVRŤVALČEKOCH SÚ DOSTUPNÉ V TABULKE NA STRANE 38-44.**

## DOPLNKY ZA PRÍPLATOK

NÁZOV	€ s DPH [€ bez DPH]
dodatková lišta na úpravu výšky krídla prostredníctvom skrátenia zo spodu do 80mm	<b>11,00</b> [9,17]
vetracie otvory v krídlach iných než kúpeľňových	<b>11,00</b> [9,17]
vetracia mriežka	<b>11,00</b> [9,17]
ventilačný výfrez	<b>11,00</b> [9,17]
vyrobenie krídla v posuvnej verzii (strana 36-37)	<b>11,00</b> [9,17]
vyplnenie drevotrieskou	<b>32,00</b> [26,67]

**CENA JEDNOKRÍDLOVÝCH DVERÍ = CENA KRÍDLA + CENA ZÁRUBNE**  
**CENA DVOJKRÍDLOVÝCH DVERÍ = 2X CENA KRÍDLA + 1,5 CENA ZÁRUBNE**



CENOVÁ  
SKUPINA A

**157,00 € s DPH** [130,83 € bez DPH]



**157,00 € s DPH** [130,83 € bez DPH]

## TECHNOLÓGIA STANDARD

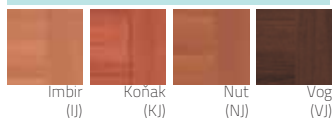



### KONŠTRUKCIA

Rám vyplnený voštinovou výplňou (X-MASH), celok opláštený z oboch strán lakovanou alebo fóliovanou lamino doskou HDF (Biely BA). Krídla sú vyrábané v TECHNOLOGII STANDARD (okrem farby Biely BA vyrobené v TECHNOLOGII SOFT).

**Dostupné rozmery 60, 70, 80, 90 a dvojkřídlové dvere** (strana 45).

### DOPLNKY V CENE KRÍDLA

- zámok dostupný v štyroch variantoch: na kľúč (T), kúpeľňový (L), vložkový (Y), alebo bez otvoru na kľúč (G)
- tri čapové závesy
- krídla kúpeľňové vyrobené sú v štandarde bez vetracích otvorov alebo s vetracími otvormi
- v presklených krídlach - matné biele tvrdené sklo LAKMAT (I)
- možnosť úpravy výšky krídla prostredníctvom skrátenia zo spodu do 60mm

**INFORMÁCIE O DOSTUPNÝCH ZÁRUBNIACH, LIŠTÁCH A ŠTVRŤVALČEKOCH SÚ DOSTUPNÉ V TABUĽKE NA STRANE 38-44.**

### DOPLNKY ZA PRÍPLATOK

NÁZOV	€ s DPH [€ bez DPH]
vetracie otvory v krídlach iných než kúpeľňových	<b>11,00</b> [9,17]
vetracia mriežka	<b>11,00</b> [9,17]
ventilačný výfrez	<b>11,00</b> [9,17]
• dodatočná lišta na úpravu výšky krídla prostredníctvom skrátenia zo spodu do 80mm - vyrobené v TECHNOLOGII STANDARD	<b>11,00</b> [9,17]
vyrobenie krídla v posuvnej verzii (strana 36-37)	<b>11,00</b> [9,17]
krídlo v rozmere 100, 110, zasklenie ako v rozmere 90, vyrobené v TECHNOLOGII STANDARD	<b>17,00</b> [14,17]
vyplnenie drevotrieskou, krídlo vyrobené v TECHNOLOGII STANDARD	<b>32,00</b> [26,67]

**CENA JEDNOKRÍDLOVÝCH DVERÍ = CENA KRÍDLA + CENA ZÁRUBNE**  
**CENA DVOJKRÍDLOVÝCH DVERÍ = 2X CENA KRÍDLA + 1,5 CENA ZÁRUBNE**

MA/P



**CENOVÁ SKUPINA A** **112,00 € s DPH**  
[93,33 € bez DPH]

MA/L



**118,00 € s DPH**  
[98,33 € bez DPH]

MA/R



**125,00 € s DPH**  
[104,17 € bez DPH]

MA/S



**129,00 € s DPH**  
[107,50 € bez DPH]

MA/D



**133,00 € s DPH**  
[110,83 € bez DPH]

### TECHNOLÓGIA SOFT

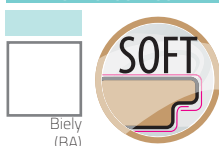

### TECHNOLÓGIA STANDARD



Krídlo vo farbe BIELA BA dostupné vo verzii dvojkřídlovej (strana 45) priliehavý systém v TECHNOLOGII SOFT rozmery 125, 145, 165, 185. Dostupné tiež ako kombinácia s plným alebo preskleným krídlom v rozmere 40 v jednorúdovej fólii vyrobené v TECHNOLOGII STANDARD rozmery 120-185. V ostatných farbách nepriliehavý systém s krycou lištou rozmery 120-185. Krídla sú dostupné taktiež vo verzii posuvnej (nepriliehavý systém rovné hrany s madlom alebo bez) (strana 36-37).





**KONŠTRUKCIA**

Rám vyplnený voštinovou výplňou (X-MASH), celok opláštený z oboch strán lakovanou alebo fóliovanou lamino fóliou doskou HDF (Biely BA). Krídla sú vyrábané v TECHNOLOGII STANDARD (okrem farby Biely BA vyrobené v TECHNOLOGII SOFT).

**Dostupné rozmery 60, 70, 80, 90 a dvojkrídlové dvere** (strana 45).

**DOPLNKY V CENE KRÍDLA**

- zámok dostupný v štyroch variantoch: na kl'uč (T), kúpeľňový (L), vložkový (Y), alebo bez otvoru na kl'uč (G)
- tri čapové závesy
- krídla kúpeľňové vyrobené sú v štandarde bez vetracích otvorov alebo s vetracími otvormi
- v presklených krídlach - matné biele tvrdené sklo LAKMAT (I)
- možnosť úpravy výšky krídla prostredníctvom skrátenia zo spodu do 60mm

**INFORMÁCIE O DOSTUPNÝCH ZÁRUBNIACH, LIŠTÁCH A ŠTVRŤVALČEKOCH SÚ DOSTUPNÉ V TABULKE NA STRANE 38-44.**

**DOPLNKY ZA PRÍPLATOK**

NÁZOV	€ s DPH [€ bez DPH]
vetracie otvory v krídlach iných než kúpeľňových	11,00 [9,17]
vetracia mriežka	11,00 [9,17]
ventilačný výfrez	11,00 [9,17]
dodatočná lišta na úpravu výšky krídla prostredníctvom skrátenia zo spodu do 80mm - vyrobené v TECHNOLOGII STANDARD	11,00 [9,17]
výrobenie krídla v posuvnej verzii (strana 36-37)	11,00 [9,17]
krídlo v rozmere 100, 110, vyrábané v TECHNOLOGII STANDARD	17,00 [14,17]
vyplnenie drevotrieskou, krídlo vyrobené v TECHNOLOGII STANDARD	32,00 [26,67]

**CENA JEDNOKRÍDLOVÝCH DVERÍ = CENA KRÍDLA + CENA ZÁRUBNE**  
**CENA DVOJKRÍDLOVÝCH DVERÍ = 2X CENA KRÍDLA + 1,5 CENA ZÁRUBNE**

YO/P



**CENOVÁ SKUPINA A** **117,00 € s DPH**  
[97,50 € bez DPH]

YO/L



**123,00 € s DPH**  
[102,50 € bez DPH]

YO/D



**134,00 € s DPH**  
[111,67 € bez DPH]

**TECHNOLÓGIA SOFT**



Biely (BA)

**TECHNOLÓGIA STANDARD**

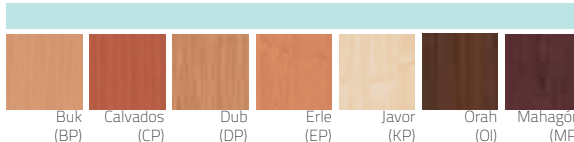

Buk (BP)

Calvados (CP)

Dub (DP)

Erle (EP)

Javor (KP)

Órah (OI)

Mahagón (MP)



malobchodná odporúčaná predajná cena v EUR

Krídlo vo farbe BIELA BA dostupné vo verzii dvojkrídlovej (strana 45) priliehavý systém v TECHNOLOGII SOFT rozmery 125, 145, 165, 185. Dostupné tiež ako kombinácia s plným alebo preskleným krídlom v rozmere 40 v jednopružovej fólii vyrobené v TECHNOLOGII STANDARD rozmery 120-185. V ostatných farbách nepriliehavý systém s krycou lištou rozmery 120-185. Krídla sú dostupné taktiež vo verzii posuvnej (nepriliehavý systém rovné hrany s madlom alebo bez) (strana 36-37).



### KONŠTRUKCIA

Rám vyplnený voštinovou výplňou (X-MASH), celok opláštený z oboch strán lakovanou alebo fóliovanou lamino fóliou doskou HDF (Biely BA). Zaskievací pravoúhly ramček MDF vo farbe krídla - model VT, alebo PVC s mriežkou vo farbe krídla - model VS. Krídla sú vyrábané v TECHNOLOGII STANDARD (okrem farby Biely BA vyrobenej v TECHNOLOGII SOFT).

**Dostupné v rozmeroch 60, 70, 80, 90, 100 a dvojkřídlové dvere (strana 45).**

### DOPLNKY V CENE KRÍDLA

- zámok dostupný v štyroch variantoch: na kľúč (T), kúpeľňový (L), vložkový (Y), alebo bez otvoru na kľúč (G)
- tri čapové závesy
- v presklených krídlach - ornamentové sklo vzor 105 biele
- možnosť úpravy výšky krídla prostredníctvom skrátania zo spodu do 20mm

**INFORMÁCIE O DOSTUPNÝCH ZÁRUBNIACH, LIŠTÁCH A ŠTVRŤVALČEKOCH SÚ DOSTUPNÉ V TABUĽKE NA STRANE 38-44.**

### DOPLNKY ZA PRÍPLATOK

NÁZOV	€ s DPH [€ bez DPH]
vetracie otvory v krídlach iných než kúpeľňových	11,00 [9,17]
vetracia mriežka	11,00 [9,17]
ventilačný výfrez	11,00 [9,17]
vyrobenie krídla v posuvnej verzii (strana 36-37)	11,00 [9,17]
krídlo v rozmere 100, 110, zasklenie ako v rozmere 90, vyrobené v TECHNOLOGII STANDARD	17,00 [14,17]
zosilnenie pod samozatvárač	11,00 [9,17]

**CENA JEDNOKRÍDLVÝCH DVERÍ = CENA KRÍDLA + CENA ZÁRUBNE**  
**CENA DOJKRIĎLOVÝCH DVERÍ = 2X CENA KRÍDLA + 1,5 CENA ZÁRUBNE**

VT/P



VT/L



VS/L



VT/S



VS/S



CENOVÁ SKUPINA A	<b>64,00 € s DPH</b> [53,33 € bez DPH]	<b>90,00 € s DPH</b> [75,00 € bez DPH]	<b>99,00 € s DPH</b> [82,50 € bez DPH]	<b>109,00 € s DPH</b> [90,83 € bez DPH]
CENOVÁ SKUPINA B	<b>48,00 € s DPH</b> [40,00 € bez DPH]	<b>66,00 € s DPH</b> [55,00 € bez DPH]	<b>79,00 € s DPH</b> [65,83 € bez DPH]	<b>88,00 € s DPH</b> [73,33 € bez DPH]

### TECHNOLÓGIA SOFT

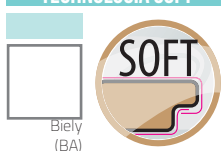

Biely (BA)

### TECHNOLÓGIA STANDARD

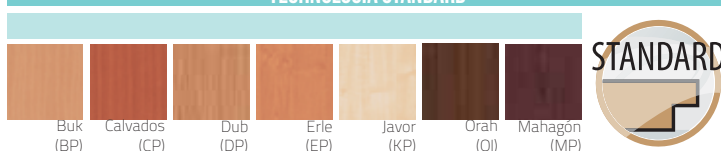

Krídlo vo farbe BIELA BA dostupné vo verzii dvojkřídlovej (strana 45) priliehavý systém v TECHNOLOGII SOFT rozmery 125, 145, 165, 185. Dostupné tiež ako kombinácia s plným alebo preskleným krídlom v rozmere 40 v jednorúdovej fólii vyrobenej v TECHNOLOGII STANDARD rozmery 120-185. V ostatných farbách nepriliehavý systém s krycou lištou rozmery 120-185. Krídla sú dostupné taktiež vo verzii posuvnej (nepriliehavý systém rovné hrany s madlom alebo bez) (strana 36-37).



### KONŠTRUKCIA

Rám vyplnený voštinovou výplňou, (model BO) alebo plnou drevotrieskou (model BW): celok opláštený z oboch strán lakovanou alebo fóliovanou lamino fóliou doskou HDF (Biely BA). Drevený rámik na zasklenie s mriežkou (v krídlach vo farbe Javor, Orah (OI) - rámček PVC). Krídla sú vyrábané v TECHNOLOGII STANDARD (okrem farby Biely BA vyrobené v TECHNOLOGII SOFT).

**Dostupné v rozmeroch 60, 70, 80, 90, 100 a dvojkrídlové dvere** (strana 45).

### DOPLNKY V CENE KRÍDLA

- zámok dostupný v štyroch variantoch: na kľuč (T), kúpeľňový (L), vložkový (Y), alebo bez otvoru na kľuč (G)
- tri čapové závesy
- v presklených krídlach - sklo ornamentové vzor 105 biele v krídlach vo farbe: biely, buk, javor,
- v presklených krídlach - sklo ornamentové vzor 105 medové v krídlach vo farbe: dub, calvados, mahagón, erle, orah (OI)
- možnosť úpravy výšky krídla prostredníctvom skrátenia zo spodu do 60mm

**INFORMÁCIE O DOSTUPNÝCH ZÁRUBNIACH, LIŠTÁCH A ŠTVRŤVALČEKOCH SÚ DOSTUPNÉ V TABUŁKE NA STRANE 38-44.**

### DOPLNKY ZA PRÍPLATOK

NÁZOV	€ s DPH [€ bez DPH]
vetracie otvory v krídlach iných než kúpeľňových	11,00 [9,17]
vetracia mriežka	11,00 [9,17]
ventilačný výfrez	11,00 [9,17]
dodatočná lišta na úpravu výšky krídla prostredníctvom skrátenia zo spodu do 80mm - vyrobené v TECHNOLOGII STANDARD	11,00 [9,17]
výrobenie krídla v posuvnej verzii (strana 36-37)	11,00 [9,17]
krídlo v rozmere 100, zasklenie ako v rozmere 90, vyrobené v TECHNOLOGII STANDARD	13,00 [10,83]
krídlo v rozmere 110, zasklenie ako v rozmere 90, vyrobené v TECHNOLOGII STANDARD	17,00 [14,17]
vyplnenie drevotrieskou, (model BW)	32,00 [26,67]
krídlo vyrobené v TECHNOLOGII STANDARD	11,00 [9,17]
zosilnenie pod samozatvárač	11,00 [9,17]

**CENA JEDNOKRÍDLOVÝCH DVERÍ = CENA KRÍDLA + CENA ZÁRUBNE**  
**CENA DVOJKRÍDLOVÝCH DVERÍ = 2X CENA KRÍDLA + 1,5 CENA ZÁRUBNE**

BO/P



BO/L



BO/S



	50,00 € s DPH	82,00 € s DPH	95,00 € s DPH
CENOVÁ SKUPINA A	[41,67 € bez DPH]	[68,33 € bez DPH]	[79,17 € bez DPH]
CENOVÁ SKUPINA B	70,00 € s DPH	102,00 € s DPH	115,00 € s DPH
CENOVÁ SKUPINA C	[58,33 € bez DPH]	[85,00 € bez DPH]	[95,83 € bez DPH]
CENOVÁ SKUPINA A	50,00 € s DPH	84,00 € s DPH	101,00 € s DPH
CENOVÁ SKUPINA B	[41,67 € bez DPH]	[70,00 € bez DPH]	[84,17 € bez DPH]

malobchodná odporúčaná predajná cena v EUR

TECHNOLÓGIA STANDARD		TECHNOLÓGIA SOFT		TECHNOLÓGIA STANDARD				
CENOVÁ SKUPINA A		CENOVÁ SKUPINA B		CENOVÁ SKUPINA C				
Buk (BP)	Javor (KP)	Biely (BA)		Calvados (CP)	Erle (EP)	Dub (DP)	Mahagón (MP)	Orah (OI)

Krídlo vo farbe BIELA BA dostupné vo verzii dvojkrídlovej (strana 45) priliehavý systém v TECHNOLOGII SOFT rozmiery 125, 145, 165, 185. Dostupné tiež ako kombinácia s plným alebo preskleným krídlom v rozmiere 40 v jednorúdovej fólii vyrobené v TECHNOLOGII STANDARD rozmiery 120-185. V ostatných farbách nepriliehavý systém s krycou lištou rozmiery 120-185. Krídla sú dostupné taktiež vo verzii posuvnej (nepriliehavý systém rovné hrany s madlom alebo bez) (strana 36-37).



### KONŠTRUKCIA

Rám vyplnený voštinovou výplňou (X-MASH), celok opláštený z oboch strán lisovanou doskou HDF. Rámik na zasklenie drevený lakovaný, mriežka. Lakovanie ekologickými transparentnými lakmi. Krídla sú vyrábané v TECHNOLOGII STANDARD.

**Dostupné v rozmeroch 60, 70, 80, 90 a dvojkrídlové dvere** (strana 45).

### DOPLNKY V CENE KRÍDLA

- zámok dostupný v štyroch variantoch: na kľuč (T), kúpeľňový (L), vložkový (Y), alebo bez otvoru na kľuč (G)
- tri čapové závesy
- krídla kúpeľňové vyrobené sú v štandarde bez vetracích otvorov alebo s vetracími otvormi
- v presklených krídlach - ornamentové sklo vzor 105 medové (M)
- v presklených krídlach v bielej farbe (BL)- sklo ornamentové vzor 105 biele
- možnosť úpravy výšky krídla prostredníctvom skráteneia zo spodu do 60mm

**INFORMÁCIE O DOSTUPNÝCH ZÁRUBNIACH, LIŠTÁCH A ŠTVRŤVALČEKOCH SÚ DOSTUPNÉ V TABUĽKE NA STRANE 38-44.**

### DOPLNKY ZA PRÍPLATOK

NÁZOV	€ s DPH [€ bez DPH]
vetracie otvory v krídlach iných než kúpeľňových	11,00 [9,17]
vetracia mriežka	11,00 [9,17]
ventilačný výfrez	11,00 [9,17]
dodatková lišta na úpravu výšky krídla prostredníctvom skráteneia zo spodu do 80mm	11,00 [9,17]
výrobenie krídla v posuvnej verzii (strana 36-37)	11,00 [9,17]

**CENA JEDNOKRÍDLOVÝCH DVERÍ = CENA KRÍDLA + CENA ZÁRUBNE**  
**CENA DVOJKRÍDLOVÝCH DVERÍ = 2X CENA KRÍDLA + 1,5 CENA ZÁRUBNE**

AL/P



AL/L



AL/S



AL/D



CENOVÁ SKUPINA A	<b>82,00 € s DPH</b> [68,33 € bez DPH]	<b>113,00 € s DPH</b> [94,17 € bez DPH]	<b>132,00 € s DPH</b> [110,00 € bez DPH]	<b>132,00 € s DPH</b> [110,00 € bez DPH]
CENOVÁ SKUPINA B	<b>119,00 € s DPH</b> [99,17 € bez DPH]	<b>148,00 € s DPH</b> [123,33 € bez DPH]	<b>156,00 € s DPH</b> [130,00 € bez DPH]	<b>168,00 € s DPH</b> [140,00 € bez DPH]

### TECHNOLÓGIA STANDARD

#### CENOVÁ SKUPINA A



Biely (BL)

#### CENOVÁ SKUPINA B



Areo (AL)



Grin (GL)



Lazur (LL)



Teak (TL)



Dvere sú dostupné ako dvojkrídlové (strana 45) s krycou lištou, rozmery 120-185.  
Dvere sú dostupné tiež vo verzii posuvnej (nepriľiehavý systém rovné hrany s madlom alebo bez).





### KONŠTRUKCIA

Rám vyplnený voštinovou výplňou (X-MASH), celok opláštený z oboch strán lisovanou doskou HDF. Rámik na zasklenie drevený lakovaný, mriežka. Lakovanie ekologickými transparentnými lakmi. Krídla sú vyrábané v TECHNOLOGII STANDARD.

**Dostupné v rozmeroch 60, 70, 80, 90 a dvojkrídlové dvere** (strana 45).

### DOPLNKY V CENE KRÍDLA

- zámok dostupný v štyroch variantoch: na kľuč (T), kúpeľňový (L), vložkový (Y), alebo bez otvoru na kľuč (G)
- tri čapové závesy
- krídla kúpeľňové vyrobené sú v štandarde bez vetracích otvorov alebo s vetracími otvormi
- v presklených krídlach - ornamentové sklo vzor 105 medové (M)
- možnosť úpravy výšky krídla prostredníctvom skrátenia zo spodu do 60mm

**INFORMÁCIE O DOSTUPNÝCH ZÁRUBNIACH, LIŠTÁCH A ŠTVRŤALČEKOCH SÚ DOSTUPNÉ V TABULKE NA STRANE 38-44.**

### DOPLNKY ZA PRÍPLATOK

NÁZOV	€ s DPH [€ bez DPH]
vetracie otvory v krídlach iných než kúpeľňových	<b>11,00</b> [9,17]
vetracia mriežka	<b>11,00</b> [9,17]
ventilačný výfrez	<b>11,00</b> [9,17]
dodatočná lišta na úpravu výšky krídla prostredníctvom skrátenia zo spodu do 80mm	<b>11,00</b> [9,17]
vyrobenie krídla v posuvnej verzii (strana 36-37)	<b>11,00</b> [9,17]

**CENA JEDNOKRÍDLOVÝCH DVERÍ = CENA KRÍDLA + CENA ZÁRUBNE**  
**CENA DVOJKRÍDLOVÝCH DVERÍ = 2X CENA KRÍDLA + 1,5 CENA ZÁRUBNE**

ML/P



**CENOVÁ SKUPINA A** **127,00 € s DPH**  
[105,83 € bez DPH]

ML/L



**157,00 € s DPH**  
[130,83 € bez DPH]

ML/S



**169,00 € s DPH**  
[140,83 € bez DPH]

ML/D



**180,00 € s DPH**  
[150,00 € bez DPH]

### TECHNOLÓGIA STANDARD

#### CENOVÁ SKUPINA B





### KONŠTRUKCIA

Rám vyplnený voštinovou výplňou (X-MASH) - (model DA) alebo plnou drevotrieskou (model DK), celok opláštený z oboch strán fóliou CPL (0,2mm). Krídla sú vyrábané v TECHNOLÓGIÍ STANDARD.

Dostupné rozmery 60, 70, 80, 90 a dvojkrídlové dvere (netýka sa modelu DP/P) (strana 45).

### DOPLNKY V CENE KRÍDLA

- zámok dostupný v štyroch variantoch: na kľuč (T), kúpel'ňový (L), vložkový (Y), alebo bez otvoru na kľuč (G)
- tri čapové závesy
- krídla kúpel'ňové vyrobené sú v štandarde bez vetracích otvorov alebo s vetracími otvormi
- v presklených krídlach - matné biele tvrdené sklo LAKMAT (I)
- možnosť úpravy výšky krídla prostredníctvom skrátenia zo spodu do 60mm

**INFORMÁCIE O DOSTUPNÝCH ZÁRUBNIACH, LIŠTÁCH A ŠTVRŤVALČEKOCH SÚ DOSTUPNÉ V TABUĽKE NA STRANE 38-44.**

### DOPLNKY ZA PRÍPLATOK

NÁZOV	€ s DPH [€ bez DPH]
vetracie otvory v krídlach iných než kúpel'ňových	11,00 [9,17]
vetracia mriežka	11,00 [9,17]
ventilačný výfrez	11,00 [9,17]
dodatočná lišta na úpravu výšky krídla prostredníctvom skrátenia zo spodu do 80mm	11,00 [9,17]
vyrobenie krídla v posuvnej verzii (strana 36-37)	11,00 [9,17]
netýka sa modelu DP/P	
krídlo v rozmere 100, 110, (model DA, DK)	17,00 [14,17]
zasklenie ako v rozmere 90,	
krídlo v rozmere 100, 110, (model DP)	68,00 [56,67]
vyplnenie drevotrieskou, (model DK)	32,00 [26,67]
zosilnenie pod samozatvárač	11,00 [9,17]

**CENA JEDNOKRÍDLOVÝCH DVERÍ = CENA KRÍDLA + CENA ZÁRUBNE**  
**CENA DVOJKRÍDLOVÝCH DVERÍ = 2X CENA KRÍDLA + 1,5 CENA ZÁRUBNE**  
netýka sa modelu DP/P

### KONŠTRUKCIA ZOSILNENÁ HLINÍKOVÝM PLECHOM (MODEL DP/P)

\*Dakar DP/P – má dodatočnú zosilnenú konštrukciu hliníkovým plechom. Dve vrstvy plechu sú umiestnené priamo medzi fóliovanou HDF doskou, ktorá tvorí opláštenie krídla, a drevotriekovou výplňou. Takáto konštrukcia krídla je odolná voči nevhodným exploatačným podmienkam. Krídlo je menej citlivé na rozdielne teploty a vlhkosti. Väčšou stabilitou dverového krídla sa zväčší komfort jeho používania.

DP/P



**185,00 € s DPH**  
[154,17 € bez DPH]

Doplňky v cene krídla :

- dva vložkové zámky,
- kukátko,
- pevné bezpečnostné trny,
- tri čapové závesy,



CENOVÁ SKUPINA A	114,00 € s DPH [95,00 € bez DPH]	138,00 € s DPH [115,00 € bez DPH]	151,00 € s DPH [125,83 € bez DPH]
------------------	-------------------------------------	--------------------------------------	--------------------------------------

### TECHNOLÓGIÁ STANDARD

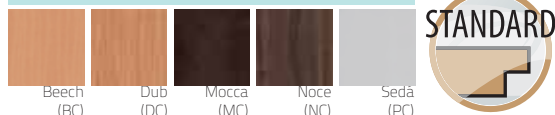

### FÓLIA CPL

- najtvrdšia umelá fólia
- vysoká odolnosť voči oderu a mechanickému poškodeniu,
- nemusí byť konzervovaný,
- tento typ fólie sa používa v priestoroch, kde sú dvere vystavené veľmi častému používaniu napr. v školách, nemocniciach, hoteloch.



Dvere sú dostupné ako dvojkrídlové (strana 45) s krycou lištou, rozmery 120-185 (netýka sa modelu DP/P).

Dvere sú dostupné v posuvnej verzii (nepriľiehavý systém rovné hrany s madlom alebo bez) (netýka sa modelu DP/P).



### KONŠTRUKCIA

Rám vyplnený plnou drevotrieskou, celok opláštený z oboch strán lakovanou doskou. Priestor vo falci olepený fóliou vo farbe krídla. Model BW/P/P s dvojitým zámkom má dodatočne zosilnenú konštrukciu hliníkovým plechom. Dve vrstvy plechu sú umiestnené priamo medzi lakovanou doskou HDF, ktorá tvorí opláštenie krídla a drevotrieskovou výplňou. Taká konštrukcia krídla poskytuje odolnosť na nevhodné exploatačné podmienky, výrobok sa stáva menej citlivý na rozdielne teploty a vlhkosti. Väčšia stabilita dverového krídla, zväčší sa komfort jeho používania. Krídla sú určené do normovaných zárubní. Krídla sú vyrábané v **TECHNOLÓGII STANDARD**.

**Dostupné v rozmeroch 70, 80, 90, 100.**

### DOPLNKY V CENE KRÍDLA

- dva vložkové zámky
- tri čapové závesy
- pevné bezpečnostné trny
- kukátko
- možnosť úpravy výšky krídla prostredníctvom skrátenia zo spodu do 60 mm

### DOPLNKY ZA PRÍPLATOK

NÁZOV	€ s DPH [€ bez DPH]
prah	<b>13,00</b> [10,83]
krídlo v rozmere 100, 110	<b>68,00</b> [56,67]

**CENA JEDNOKRÍDLOVÝCH DVERÍ = CENA KRÍDLA + CENA ZÁRUBNE**

Pevná zárubňa (100 x 43) Drevená fóliovaná, typ Z pre verziu Y (vložkový zámok) alebo pre verziu P (dva vložkové zámky)		<b>74,00 € s DPH</b> [61,67 € bez DPH]
Štvrt'valček vypuklý		<b>13,00 € s DPH</b> [10,83 € bez DPH]
Lišta		
Lišta Q		<b>41,00 € s DPH</b> [50,43 € bez DPH]

BW/P/P



**CENOVÁ SKUPINA A** **135,00 € s DPH**  
[112,50 € bez DPH]

### TECHNOLÓGIA STANDARD





### KONŠTRUKCIA

Drevený rám, zosilnený vnútornou konštrukciou, vyplnený plnou drevotrieskou. Opláštený hliníkovým plechom a doskou HDF. Celok opláštený fóliou odolnou voči oderu a vlhkosti. Priestor vo falci je olepený fóliou vo farbe krídla. Cez obojstranne zosilnenú konštrukciu krídla hliníkovým plechom, vnútorným rámom, získali sme väčšiu odolnosť na nevhodnejšie exploatačné podmienky, ktoré sú na väčšine schodíšťach. Dvere sú menej citlivé na rozdielne teploty a vlhkosti. Drevotrieska zväčša vydrží a poskytuje lepšiu zvukovú izoláciu dverí. Väčšia stabilitnosť dverového krídla, použitie vysoko kvalitnej fólie podobnej drevu znižujú riziko poškodenia a zväčšia komfort jeho používania. Krídla sú vyrábané v **TECHNOLÓGII STANDARD**.

**Dostupné rozmery 80, 90.**

### DOPLNKY V CENE KRÍDLA

VERZIA P:

- dva vložkové zámky
- tri čapové závesy
- kukátko
- možnosť úpravy výšky krídla prostredníctvom skrátenia zo spodu do 60mm
- pevné bezpečnostné trny

### DOPLNKY ZA PRÍPLATOK

NÁZOV	€ s DPH [€ bez DPH]
prah	<b>13,00</b> [10,83]
dva zástrčkové zámky (verzia R)	<b>16,00</b> [13,33]

**CENA JEDNOKRÍDLOVÝCH DVERÍ = CENA KRÍDLA + CENA ZÁRUBNE**

Pevná zárubňa (100 x 43) Drevená fóliovana, typ Z pre verziu P (dva vložkové zámky)	Z/DF 	<b>74,00 € s DPH</b> [61,67 € bez DPH]
Pevná zárubňa (100 x 43) Drevená fóliovana, typ Z pre verziu R (zastrečkový zámok)		
Lišta		<b>13,00 € s DPH</b> [10,83 € bez DPH]

IN/P



IP/P



<b>CENOVÁ SKUPINA A</b>	<b>216,00 € s DPH</b> [180,00 € bez DPH]	<b>212,00 € s DPH</b> [176,67 € bez DPH]
-------------------------	---	---

### TECHNOLÓGIA STANDARD

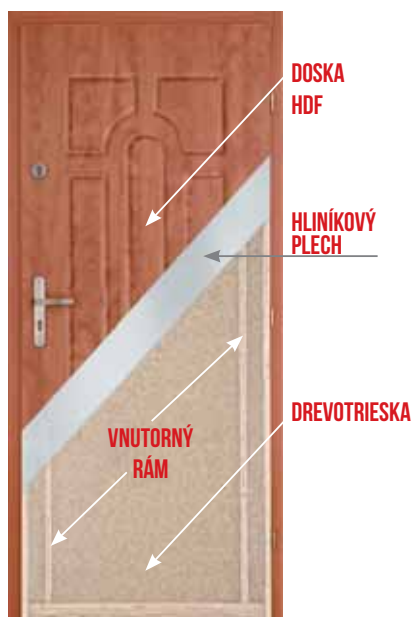
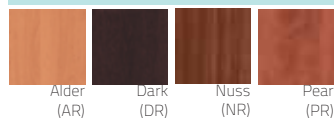



## KONŠTRUKCIA

Krídlo je vyrobené z ohňovzdornej drevotriesky, do ktorej je z troch strán vlepenej drevená lišta. Krídlo je opláštené doskou HDF (plochou lakovanou, fóliovanou lamino fóliou alebo frézovanou). V presklených krídlach je sklo priehľadné ohňovzdorné. Priestor vo falci je oplepený fóliou vo farbe krídla. Drevená zárubňa 100x54mm je fóliovaná vo farbe krídla.



Technické dvere sú určené na použitie ako vchodové exteriérové dvere v bytových priestoroch. Predstavujeme vám dve verzie dverí o špeciálnych technických parametroch – protipožiarnej odolnosti EI<sub>2,30</sub> (odolnosť proti rozšíreniu ohňa po dobu 30 minút), dymotestnosť triedy (S30) (ako bariéra proti prenikaniu dymu) aj nepriežvučnosti Rw = 32dB. Krídla sú ponúkané ako komplet s drevenou zárubňou. Krídla F1 sú taktiež určené do normovaných kovových protipožiarňých zárubní.

## DOPLNKY V CENE DVERÍ - VERZIA F1

- vložkový zámok so zvýšenou tepelnou odolnosťou (Y)
- tri nastaviteľné čapové závesy
- dve rozťahné tesnenia vo falci zárubne
- montážna sada
- protiplech zámku
- v presklených krídlach - priehľadné ohňovzdorné sklo
- tesnenia so zvýšenou požiarou odolnosťou

## DOPLNKY V CENE DVERÍ - VERZIA F2

- vložkový zámok so zvýšenou tepelnou odolnosťou (Y)
- tri nastaviteľné čapové závesy
- montážna sada
- protiplech zámku
- v presklených krídlach - priehľadné ohňovzdorné sklo
- tesnenia so zvýšenou požiarou odolnosťou
- dve rozťahné dymotesné tesnenia vo falci zárubni
- klesajúce tesnenie naspodu krídla

<b>VERZIA F1</b>	<b>EI<sub>2,30</sub></b>	<b>VERZIA F2</b>	<b>EI<sub>2,30</sub></b>
	EI <sub>2,30</sub> o deklarovanej ohňovzdornosti 30 minút		EI <sub>2,30</sub> o deklarovanej ohňovzdornosti 30 minút Dymotestnosť S30 Nepriežvučnosť Rw = 32dB

## DOPLNKY V CENE KRÍDLA

verzia 1 (F1) určené na kovové protipožiarne zárubne\*

- zámok so zvýšenou tepelnou odolnosťou (Y)
- tri nastaviteľné čapové závesy
- montážna sada
- dve rozťahné tesnenia vo falci krídla
- v presklených krídlach - priehľadné ohňovzdorné sklo

80,90 F1/F*, F2/F*	70,80,90,100,110 F1/P, F2/P	70,80,90,100,110 F1/S, F2/S	70,80,90,100,110 F1/M, F2/M
<b>488,00 € s DPH</b> [406,67 € bez DPH]	<b>403,00 € s DPH</b> [335,83 € bez DPH]	<b>827,00 € s DPH</b> [689,17 € bez DPH]	<b>636,00 € s DPH</b> [530,00 € bez DPH]
<b>734,00 € s DPH</b> [611,67 € bez DPH]	<b>649,00 € s DPH</b> [540,83 € bez DPH]	<b>1073,00 € s DPH</b> [894,17 € bez DPH]	<b>882,00 € s DPH</b> [735,00 € bez DPH]

## CENA DVOJKRÍDLOVÝCH PROTIPOŽIARNÝCH DVERÍ = 2X CENA JEDNOKRÍDLOVÝCH PROTIPOŽIARNÝCH DVERÍ

\* DOSTUPNÉ LEN VO FARBE: DR, AR, PR, NR.

\*\* ROZMER 100, 125, 145, 165, 185 NEDOSTUPNÝ V ŠTANDARDNEJ PONUKE (VYŽADUJÉ INDIVIDUÁLNEJ DOHODY S ODDELENÍM PREDAJA CENTURION-R).

## DOPLNKY ZA PRÍPLATOK

NÁZOV	€ s DPH [€ bez DPH]
druhý vložkový zámok (P) a protiplech	<b>15,00</b> [12,50]
pevné bezpečnostné trny (B)	<b>28,00</b> [23,33]
kukátko (W)	<b>32,00</b> [26,67]
samozatvárač	<b>98,00</b> [81,67]
prah	<b>13,00</b> [10,83]
krídlo v rozmere 100	<b>85,00</b> [70,83]
krídlo v rozmere 110	<b>127,00</b> [105,83]



## DOPLAČNÉ INFORMÁCIE:

1. Pre splnenie podmienok Technického Schválenia pre protipožiarne dvere je nutné použiť samozatvárač zhodný s PN-EN 1154:1994/A1:2004.
2. Protipožiarne technické dvere sú ponúkané ako komplet so zárubňou.
3. Vložky do protipožiarňých dverí je nutné použiť zhodné s normou PN-EN 1303:2007/AC:2008
4. Odporúčaný rozmer vložky pre protipožiarne dvere EI230 30/45

## NÁKRES 1 DREVENÁ ZÁRUBŇA PRE PROTIPOŽIARNE DVERE FOGO

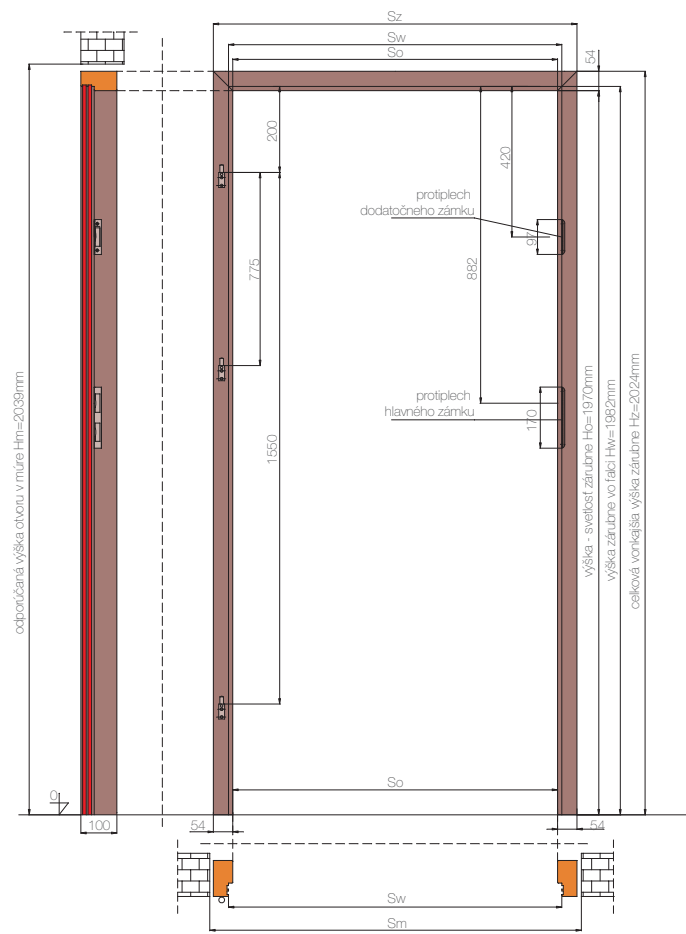

**TABUĽKA ROZMEROV NÁKRES 1**

Rozmer	Zárubňa		
	70	80	90
So	706	806	906
Sw	730	830	930
Sz	814	914	1014
Sm	844	944	1044

ZÁRUBŇA URČENÁ PRE KRÍDLA FOGO VERZIA 1  
(F1/F, F1/P, F1/S, F1/M) S ROZTIAŽNÝM TESNENÍM

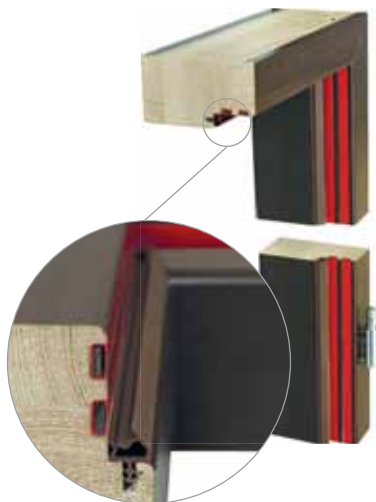

## NÁKRES 2 PROTIPOŽIARNE DVERE E1,30 HORIZONTÁLNY PRIEREZ

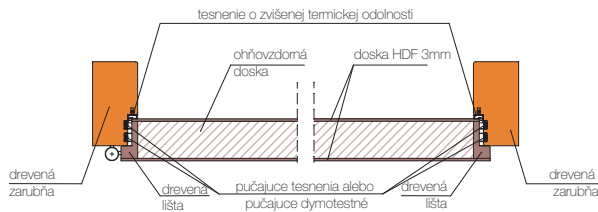

**NÁKRES 3**

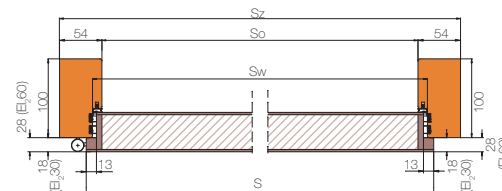

**TABUĽKA ROZMEROV NÁKRES 3**

Rozmer	Rozmer dverí		
	70	80	90
S	746	846	946
So	706	806	906
Sw	730	830	930
Sz	814	914	1014

### LEGENDA

- S - šírka krídla
- So - šírka - svetlost' zárubne
- Sw - šírka zárubne vo falci
- Sz - celková vonkajšia šírka zárubne
- Sm - odporúčaná šírka otvoru v múre
- Ol - úroveň ukončenej podlahy



samozatvarač



prah s tesnením  
(surový,  
nelakovaný)



čapové  
nastaviteľné závesy



klesajúce tesnenie  
naspodu krídla  
(verzia 2)

ZÁRUBŇA URČENÁ PRE KRÍDLA FOGO VERZIA 2  
(F2/F, F2/P, F2/S, F2/M) S ROZTIAŽNÝM DYMOTESTNÝM TESNENÍM



### DODATOČNÉ INFORMÁCIE:

1. Pre splnenie podmienok Technického Schválenia pre protipožiarne dvere je nutné použiť samozatvarač zhodný s PN-EN 1154:1994/A1:2004.
2. Protipožiarne technické dvere sú ponúkané ako komplet so zárubňou.
3. Vložky do protipožiarnych dverí je nutné použiť zhodné s normou PN-EN 1303:2007/AC:2008

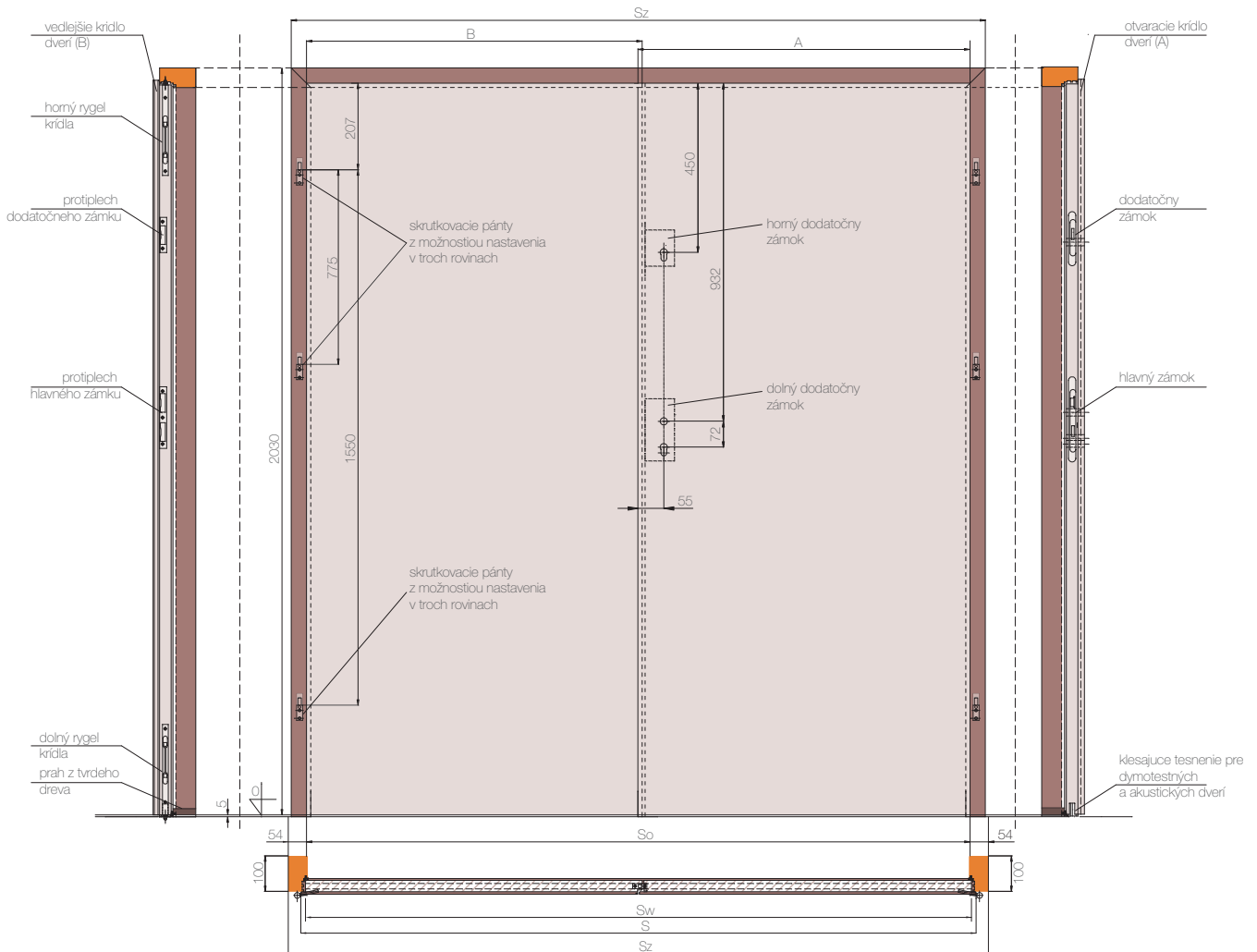

Rozmer	ROZMERY DVOJKRÍDLOVÝCH DVERÍ EI_30 „FOGO„			
	125***	145	165	185
A	646	746	846	946
B	659	759	859	959
S	1297	1497	1697	1897
So	1257	1457	1657	1857
Sw	1281	1481	1681	1881
Sz	1365	1565	1765	1965
Sm	1394	1594	1794	1994

\*\*\*nedostupné v modeli S

**DVOJKRÍDLOVÉ PROTIPOŽIARNE DVERE EI\_30 HORIZONTÁLNY PRIEREZ**

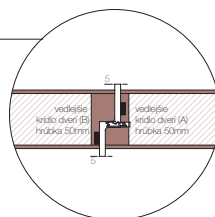
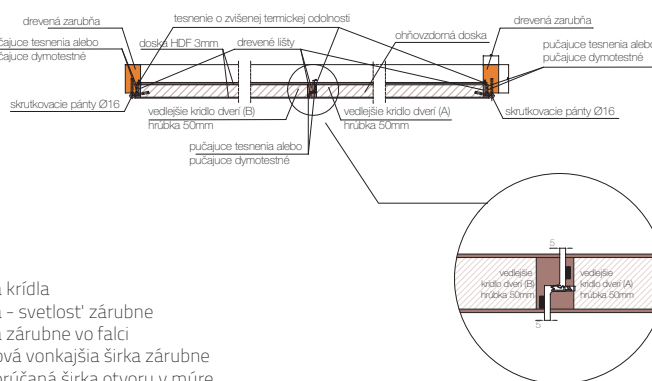

**DREVENÁ ZÁRUBŇA PRE DVOJKRÍDLOVÉ PROTIPOŽIARNE DVERE FOGO**

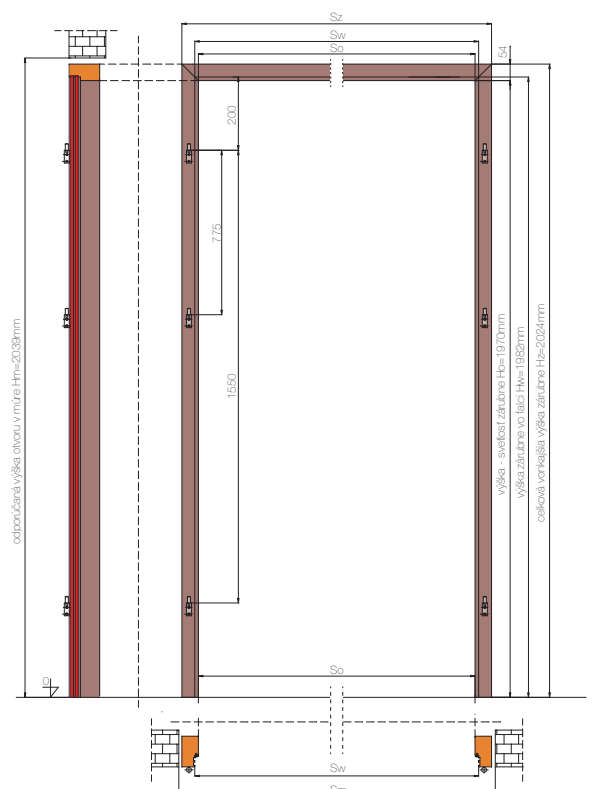

**LEGENDA**

- S - šírka krídla
- So - šírka - svetlosť zárubne
- Sw - šírka zárubne vo falcí
- Sz - celková vonkajšia šírka zárubne
- Sm - odporúčaná šírka otvoru v mure
- O<sub>1</sub> - úroveň ukončenej podlahy
- A - šírka otváracieho krídla
- B - šírka vedľajšieho krídla



## POSUVNÝ SYSTÉM NA STENU

druhy posuvných systémov

- posuvné dvere so zárubňou (bezpántovou)

- posuvné dvere na stenu

Posuvné dvere sú vyrábané ako jednokrídlové bezfalcové.

Dostupné rozmery: 60, 70, 80, 90

## OBSAH POSUVNÉHO NASTENNÉHO SYSTÉMU:

- dorazová lišta (v prípade výberu krídla s hákovým zámkom je v dorazovej lište vyfrézovaný otvor pre protiplech zámku)
- posuvný mechanizmus
- dve distančné lišty rozmerov 16x26,5mm i 22x45mm (posuvný systém so zárubňou)
- jedna distančná lišta 22x45mm (systém priamo na stenu)
- krycia garníža
- posuvné krídlo
- bezpántová zárubňa

DOPLNKY ZA PRÍPLATOK	€ s DPH	€ bez DPH
posuvný mechanizmus (1800mm)	<b>64,00</b>	53,33
posuvný mechanizmus (2000mm)	<b>70,00</b>	58,33
hákový zámok (2 ks. madiel a protiplech)	<b>59,00</b>	49,17
okružle madlo (chróm, zlato) 1 pár	<b>25,00</b>	20,83
oválne madlo (chróm, zlato) 1 pár	<b>38,00</b>	31,67
náprstok	<b>4,00</b>	3,33
dorazová lišta	<b>9,00</b>	7,59
krycia garníža	cena podľa platného cenníka	
posuvné krídlo (fréz zo spodu v štandarde F)	cena vybraného modelu dverí + príplatok <b>11,00 s € DPH</b> 9,17 € bez DPH	
bezpántová zárubňa	cena obložkovej zárubne (SW)	

### HÁKOVÝ ZÁMOK



### OVÁLNE MADLO



### NÁPRSTOK



### OKRUŽLE MADLO



príklad posuvného systému so zárubňou

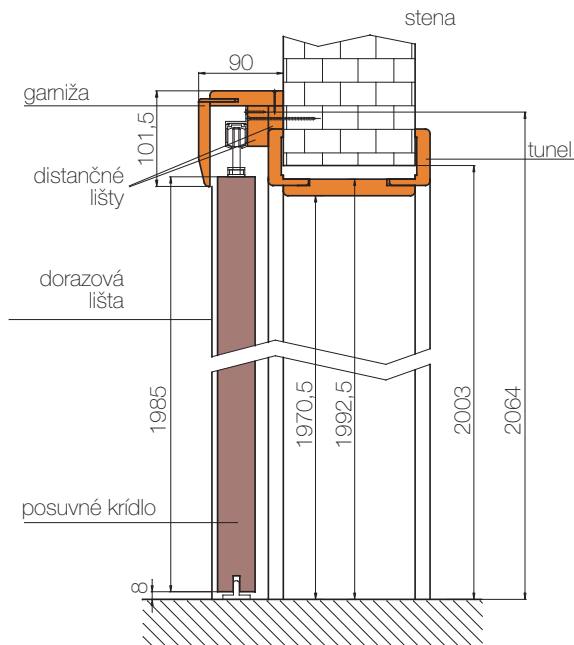

horizontálny prierez posuvného systému so zárubňou

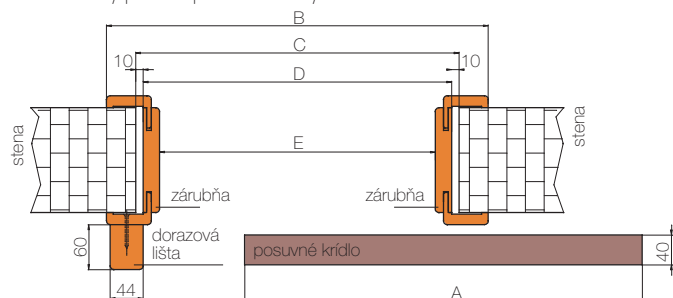

## NASTENNÝ SYSTÉM

JEDNOKRÍDLOVÝ POSUVNÝ SYSTÉM		
vymery krídel (mm)	garníža Mw (mm)	vodidlo (mm)
646	1380	1800
746	1580	1800
846	1780	1800
946	1980	2000

## ROZMERY KRÍDLA

JEDNOKRÍDLOVÝ POSUVNÝ SYSTÉM				
	60	70	80	90
A	646	746	846	946
B	747	847	947	1047
C	669	769	869	969
D	649	749	849	949
E	605	705	805	905

horizontálny prierez posuvného systému montovaného priamo na stenu

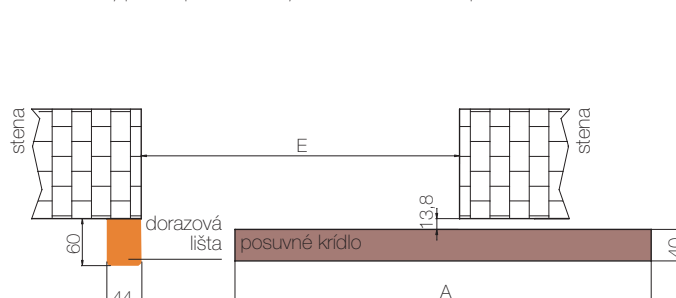



## POSUVNÝ SYSTÉM NA STENU

Ponúkané zárubne sú dostupné vo verzii bezpántovej bez frézovania na tesnenie ako komplet pre posuvné krídla (netýka sa pevnej drevenej lakovanej zárubne O/DP)

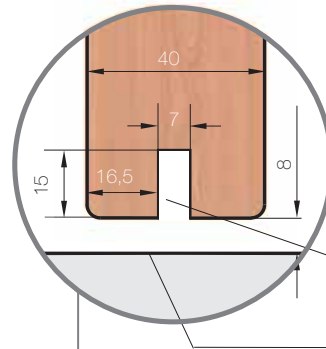
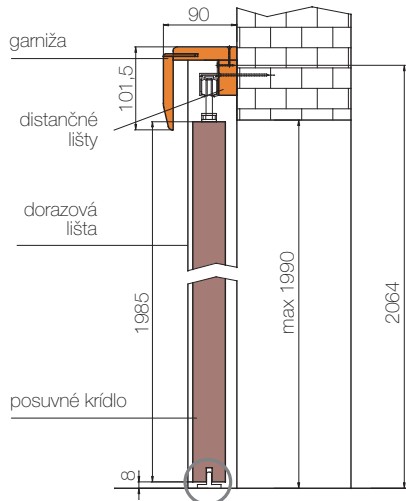

netýka sa modelu BOSTON BW/P/P, DAKAR DP/P, INTRO, FOGO, MODESTO.

Posuvný systém skrytý v stene umožňuje maximálne využitie užitočnej plochy. Konštrukciu systému tvorí kazeta vyrobená z kovových súčastí. Pri otváraní dverí sa krídlo skryje medzi kovový stojan kazety chránený sadro-kartónovou doskou. Zárubňa je pripravená na sadro-kartónovú stenu šírky 125 mm. Zárubňa je vyrobená z MDF dosky. Farba zárubne podľa katalógovej ponuky.

### OBSAH POSUVNÉHO NASTENNÉHO SYSTÉMU:

- V cene sady:
- konštrukčná kazeta s posuvným systémom
  - protiprachové kefkové tesnenie
  - prvok vedúci krídlo zvisle
  - zárubňa + krycie obložky

ROZMER KAZETY			
rozmer krídla A x B	svetlosť L x H	vonkajšie kazety C x H1	hrúbka steny
646 x 1985	585 x 1975	1305 x 2060	125
746 x 1985	685 x 1975	1505 x 2060	
846 x 1985	785 x 1975	1705 x 2060	
946 x 1985	885 x 1975	1905 x 2060	

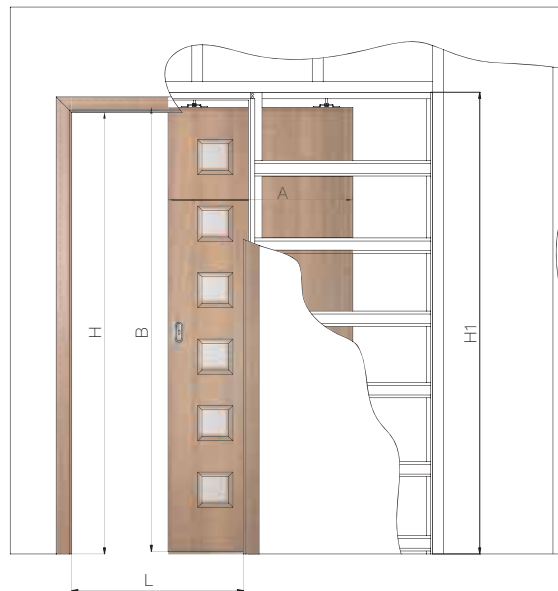

### GARNÍZA POSUVNÉHO SYSTÉMU URČENÁ PRE VŠETKY POSUVNÉ DVERE V ROZMEROCH OD 60 DO 90

	€ s DPH	€ bez DPH
M/MF Farba: BIELY, BUK, DUB, CALVADOS, ERLE, MAHAGÓN, JAVOR, ORAH (OI)	42,00	35,00
Farba: GAŠŤAN, OFRAM, VENGE		
Farba: KOŇAK, IMBIR, NUT, VOG, AKÁCIA, DEREŠ		
Farba: AREO, GRIN, LAZUR, TEAK		
M/MF Farba: BEECH, DUB, ŠEDÁ, MOCCA, NOČE	48,00	40,00
Farba: CAFÉ, KARAMEL, DARK, GRAFIT, ORECH (OJ), VIŠŇA, PLAZA, GOLD, MILKY, LATTE, MAGNÓLIA, ANTIC, LEMON, TABACO		
Farba: EBEN, NUGAT, GRATTA		
Farba: CHOCO		
M/MF Farba: BIELY, BUK, DUB, CALVADOS, ERLE, MAHAGÓN, JAVOR, ORAH (OI)	42,00	35,00
M/MF Farba: GAŠŤAN, OFRAM, VENGE	42,00	35,00
M/MF Farba: KOŇAK, IMBIR, NUT, VOG, AKÁCIA, DEREŠ	42,00	35,00
M/MF Farba: AREO, GRIN, LAZUR, TEAK	42,00	35,00
M/MF Farba: BEECH, DUB, ŠEDÁ, MOCCA, NOČE	48,00	40,00
M/MF Farba: CAFÉ, KARAMEL, DARK, GRAFIT, ORECH (OJ), VIŠŇA, PLAZA, GOLD, MILKY, LATTE, MAGNÓLIA, ANTIC, LEMON, TABACO	48,00	40,00
M/MF Farba: EBEN, NUGAT, GRATTA	55,00	45,83
M/MF Farba: CHOCO	76,00	63,33

CENNÍK POSUVNÉHO SYSTÉMU PRE POSUVNÉ DVERE DO STENY		€ s DPH	€ bez DPH
zárubňa + protiprachové tesnenia	farba: KOŇAK, IMBIR, NUT, VOG, GAŠŤAN, OFRAM, VENGE, AKÁCIA, DEREŠ, BIELY, JAVOR, BUK, DUB, ERLE, CALVADOS, MAHAGÓN, ORAH	153,00	127,50
	farba: GOLD, MILKY, ORECH, VIŠŇA, PLAZA, CAFÉ, KARAMEL, DARK, ANTIC, LATTE, MAGNOLIE, GRAFIT, BEECH, DUB, ŠEDÁ, MOCCA, NOČE, LEMON, TABACO	161,00	134,17
	farba: EBEN, NUGAT, GRATTA	170,00	141,67
	farba: CHOCO	212,00	176,67
kovová kazeta ECLISSE na sadro-kartónovú stenu + posuvný mechanizmus		382,00	318,33



\* krídla vyrábané s plochej lakovanej dosky (model BOSTON, VESTO)  
\*\* krídla fóliované (model napr. MANHATTAN)

Posuvné dvere sú v štandarde vybavené madlom a frézom zo spodu, vyrobené sú v bezfalcovom systéme, bez zámku a závesov.

**POZOR!** Posuvné dvere sú vyrábané v systéme s hranou (okrem modelov MONACO, OSAKA (OS), NICEA, VERONA, VIGO SEMKO) vyrábaných v TECHNOLÓGIÍ RÁM SOFT.

## PEVNÉ ZÁRUBNE - ZÁRUBNE TYP Z A Q (100 X 43 MM)

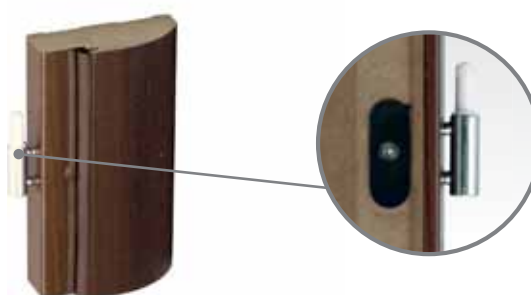
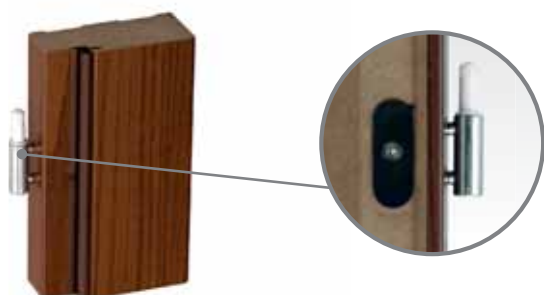

ZÁRUBŇA MDF FÓLIOVANÁ (Z/MF)

MDF ZÁRUBŇA SO ZAGULATENÝM PROFILOM (Q/MQ)



ŠTVRŤVALČEK  
VYPUKLÝ



LIŠŤA



LIŠŤA Q

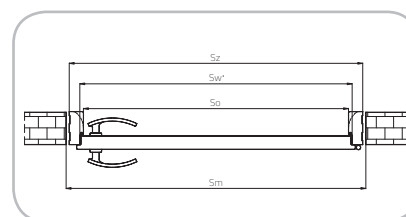
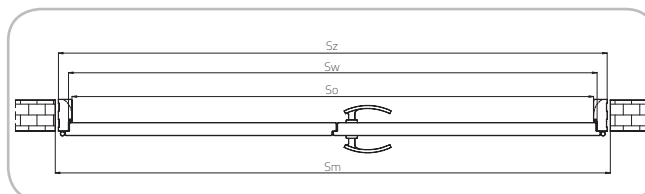
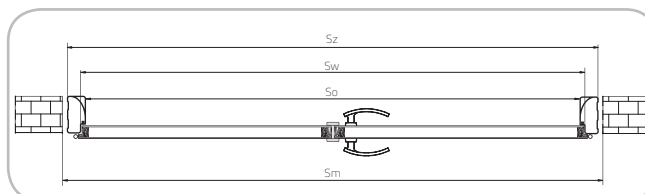

### KONŠTRUKCIA „Z“, „Q“

Pevná drevená alebo MDF zárubňa (100 x 43 mm) typ „Z“, „Q“ je zložená:

- vodorovná časť (nadprahová časť) a dve zvislé časti vyrobené z MDF-u alebo lepeného dreva
- tesnenie,
- montážna sada
- protiplech zámku,
- čapové závesy s blokovaním

Zárubňa je vyrobená a dodávaná zákazníčkovi ako sada jednotlivých častí na zloženie celku na mieste.

ROZMERY PEVNÝCH ZÁRUBŇI TYP „Z“ a „Q“ DVOJKRÍDLOVÝCH DVERÍ V TECHNOLÓGII STANDARD (S HRANOU)									
VEĽKOSŤ	KOMBINÁCIA ZLOŽENIA KRÍDEL	STANDARDNÉ VÝMERY							
		Sw	So	Sz	Sm	Ho	Hw	Hz	Hm
120	621+621	1226	1204	1290	1310	1970	1981	2013	2028
125	646+646	1276	1254	1340	1360				
140	721+721	1426	1404	1490	1510				
145	746+746	1476	1454	1540	1560				
160	821+821	1626	1604	1690	1710				
165	846+846	1676	1654	1740	1760				
180	921+921	1826	1804	1890	1980				
185	946+946	1876	1854	1940	1960				

ROZMERY PEVNÝCH ZÁRUBŇI TYP „Z“ a „Q“ JEDNOKRÍDLOVÝCH DVERÍ						
VEĽKOSŤ	ROZMER ZÁRUBŇI					
	60	70	80	90	100	110
So	605	705	805	905	1005	1105
Sw	627	727	827	927	1027	1127
Sz	691	791	891	991	1091	1191
Sm	710	810	910	1010	1110	1210
Ho	1970					
Hw	1981					
Hz	2013					
Hm	2028					

ROZMERY PEVNÝCH ZÁRUBŇI „Z“ a „Q“ DVOJKRÍDLOVÝCH DVERÍ V TECHNOLÓGII RÁM SOFT									
VEĽKOSŤ	KOMBINÁCIA ZLOŽENIA KRÍDEL	STANDARDNÉ VÝMERY							
		Sw	So	Sz	Sm	Ho	Hw	Hz	HM
100	646+459	1076	1054	1140	1160	1970	1981	2013	2028
110	746+459	1176	1154	1240	1260				
120	846+459	1276	1254	1340	1360				
130	946+459	1376	1354	1440	1460				

ROZMERY PEVNÝCH ZÁRUBŇI „Z“ a „Q“ DVOJKRÍDLOVÝCH DVERÍ V TECHNOLÓGII STANDARD									
VEĽKOSŤ	KOMBINÁCIA ZLOŽENIA KRÍDEL	STANDARDNÉ VÝMERY							
		Sw	So	Sz	Sm	Ho	Hw	Hz	HM
100	646+459	1076	1054	1140	1160	1970	1981	2013	2028
110	746+459	1176	1154	1240	1260				
120	846+459	1276	1254	1340	1360				
130	946+459	1376	1354	1440	1460				

Pripravujúci dieru v stene na montáž zárubne, treba brať do úvahy šírku montážnej štrbiny na vyplnenie montážnou penou. V tom prípade treba pripočítať do výšky približne 20 mm a do šírky približne 20 mm.

## OBLOŽKOVÉ ZÁRUBNE - SEGMENTOVÁ FÓLIOVANÁ ALEBO LAKOVANÁ (SW)

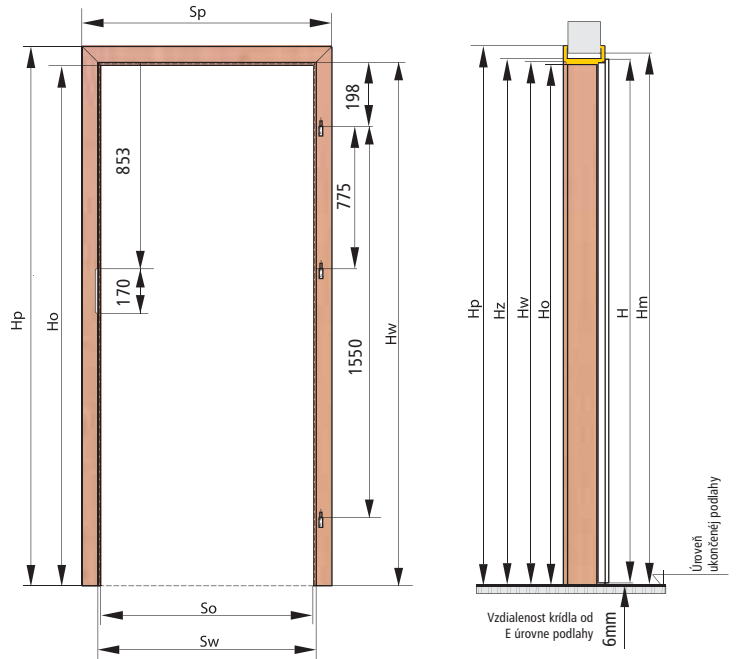

VYMER ROZSAHU REGULÁCIE OBLOŽKOVÝCH ZÁRUBNÍ SW	
SYMBOL	VYMER G (HRÚBKA STENY)(mm)
A	75-95
B	95-115
C	120-140
D	140-160
E	160-180
F	180-200
G	200-220
H	220-240
I	240-260
J	260-280
K	280-300
1	300-320
2	320-340
3	340-360
4	360-380
5	380-400
6	400-420
7	420-440
8	440-460
9	460-480
0	480-500

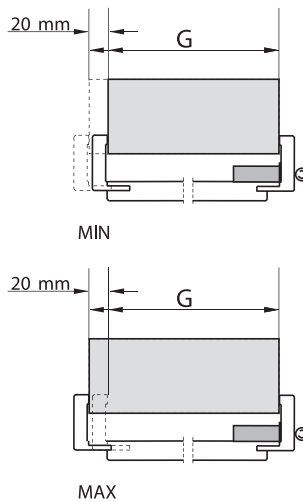

### LEGENDA

- So – šírka zárubne svetlost'
- Sw – šírka zárubne vo falci
- Sz – vonkajšia šírka zárubne
- Sc – celková vonkajšia šírka zárubne
- Sp – plný rozmer šírky zárubne spolu s obložkami
- Sm – odporúčaná šírka otvoru v stene
- Ho – výška zárubne svetlost'
- Hw – výška zárubne vo falci
- Hz – vonkajšia výška zárubne
- Hp – plný rozmer výšky zárubne spolu s obložkami
- Hm – odporúčaná výška otvoru v stene

VEL'KOSŤ	ROZMERY OBLOŽKOVÝCH ZÁRUBNÍ SW JEDNOKRÍDLOVÝCH DVERÍ					
	ROZMER ZÁRUBNI					
So	605	705	805	905	1005	1105
Sw	627	727	827	927	1027	1127
Sz	649	749	849	949	1049	1149
Sc	667	767	867	967	1067	1167
Sp	747	847	947	1047	1147	1247
Sm	685	785	885	985	1085	1185
Hw	1970					
Ho	1981					
Hz	1992					
Hp	2041					
Hm	2015					

VEL'KOSŤ	KOMBINÁCIA ZLOŽENIA KRÍDEL	STANDARDNÉ VÝMERY										
		Sw	So	Sz	Sc	Sp	Sm	Hw	Ho	Hz	Hp	Hm
100	646+459	1076	1054	1098	1132	1196	1150	1970	1981	1992	2041	2015
110	746+459	1176	1154	1198	1232	1296	1250					
120	846+459	1276	1254	1298	1332	1396	1350					
130	946+459	1376	1354	1398	1432	1496	1450					

VEL'KOSŤ	KOMBINÁCIA ZLOŽENIA KRÍDEL	STANDARDNÉ VÝMERY										
		Sw	So	Sz	Sc	Sp	Sm	Hw	Ho	Hz	Hp	Hm
100	646+446	1076	1054	1098	1132	1196	1150	1970	1981	1992	2041	2015
110	746+446	1176	1154	1198	1232	1296	1250					
120	846+446	1276	1254	1298	1332	1396	1350					
130	946+446	1376	1354	1398	1432	1496	1450					

VEL'KOSŤ	KOMBINÁCIA ZLOŽENIA KRÍDEL	STANDARDNÉ VÝMERY										
		Sw	So	Sz	Sc	Sp	Sm	Hw	Ho	Hz	Hp	Hm
120	621+621	1226	1204	1248	1282	1346	1300	1970	1981	1992	2041	2015
125	646+646	1276	1254	1298	1332	1396	1350					
140	721+721	1426	1404	1448	1482	1546	1500					
145	746+746	1476	1454	1498	1532	1596	1550					
160	821+821	1626	1604	1648	1682	1746	1700					
165	846+846	1676	1654	1698	1732	1796	1750					
180	921+921	1826	1804	1848	1882	1946	1900					
185	946+946	1876	1854	1898	1932	1996	1950					

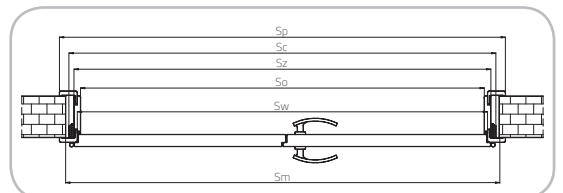
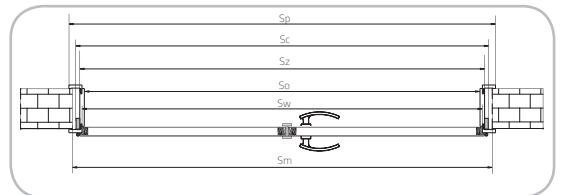
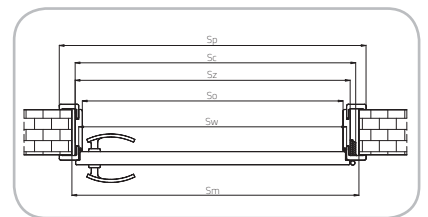

Prípravujúci dieru v stene na montáž zárubne, treba brať do úvahy šírku montážnej štrbiny na vyplnenie montážnou penou. V tom prípade treba pripočítať do výšky približne 20 mm a do šírky približne 20 mm.

## OBLOŽKOVÉ ZÁRUBNE - ZÁRUBŇA LUX

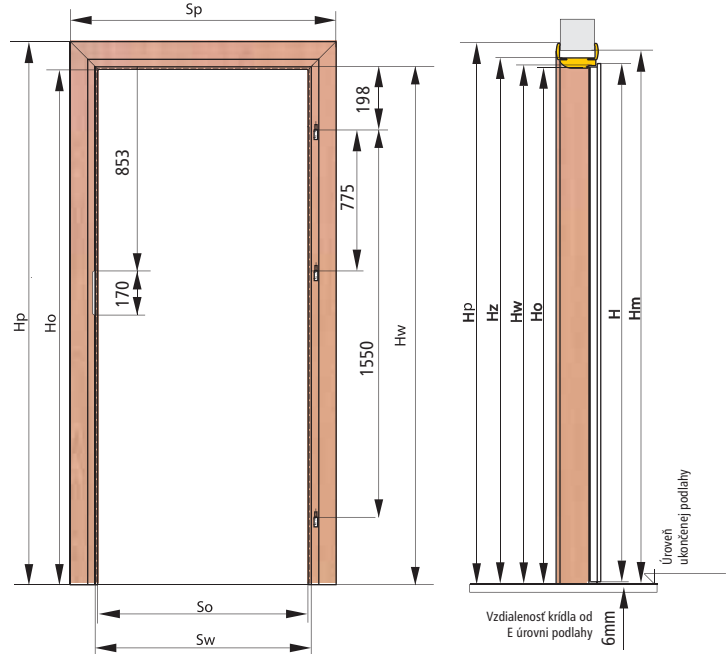

VÝMER ROZSAHU REGULÁCIE OBLOŽKOVÝCH ZÁRUBŇI LUX	
SYMBOL	VÝMER G (HRÚBKA STENY)mm
A	75-95
B	95-115
C	120-140
D	140-160
E	160-180
F	180-200
G	200-220
H	220-240
I	240-260
J	260-280
K	280-300
1	300-320
2	320-340
3	340-360
4	360-380
5	380-400
6	400-420
7	420-440
8	440-460
9	460-480
0	480-500

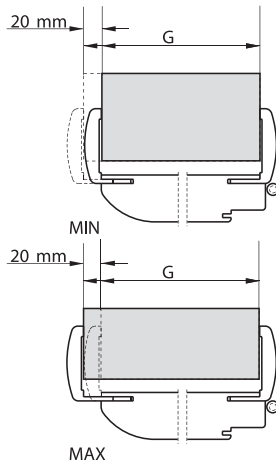

### LEGENDA

- So – šírka zárubne svetlost'
- Sw – šírka zárubne vo falci
- Sz – vonkajšia šírka zárubne
- Sc – celková vonkajšia šírka zárubne
- Sp – plný rozmer šírky zárubne spolu s obložkami
- Sm – odporúčaná šírka otvoru v stene
- Ho – výška zárubne svetlost'
- Hw – výška zárubne vo falci
- Hs – vonkajšia výška zárubne
- Hz – vonkajšia výška zárubne
- Hp – plný rozmer výšky zárubne spolu s obložkami
- Hm – odporúčaná výška otvoru v stene

ROZMERY OBLOŽKOVÝCH ZÁRUBŇI LUX JEDNOKRÍDLOVÝCH DVERÍ						
VEĽKOSŤ	ROZMER ZÁRUBŇI					
	So	60	70	80	90	100
Sw	605	705	805	905	1005	1105
Sz	693	793	893	993	1093	1193
Sp	818	918	1018	1118	1218	1318
Sm	710	810	910	1010	1110	1310
Ho	1970					
Hw	1981					
Hz	2014					
Hp	2077					
Hm	2030					

ROZMERY OBLOŽKOVÝCH ZÁRUBŇI LUX DVOJKRÍDLOVÝCH DVERÍ S KRÍDLOM 40' V TECHNOLOGII RÁM SOFT											
VEĽKOSŤ	KOMBINÁCIA ZLOŽENIA KRÍDEL	STANDARDOVÉ VÝMERY									
		Sw	So	Sz	Sp	Sm	Hw	Ho	Hz	Hp	Hm
100	646+459	1076	1054	1142	1267	1162	1970	1981	2014	2077	2030
110	746+459	1176	1154	1242	1367	1262					
120	846+459	1276	1254	1342	1467	1362					
130	946+459	1376	1354	1442	1567	1462					

ROZMERY OBLOŽKOVÝCH ZÁRUBŇI LUX DVOJKRÍDLOVÝCH DVERÍ S KRÍDLOM 40' V TECHNOLOGII STANDARD											
VEĽKOSŤ	KOMBINÁCIA ZLOŽENIA KRÍDEL	STANDARDOVÉ VÝMERY									
		Sw	So	Sz	Sp	Sm	Hw	Ho	Hz	Hp	Hm
100	646+446	1076	1054	1142	1267	1162	1970	1981	2014	2077	2030
110	746+446	1176	1154	1242	1367	1262					
120	846+446	1276	1254	1342	1467	1362					
130	946+446	1376	1354	1442	1567	1462					

ROZMERY OBLOŽKOVÝCH ZÁRUBŇI LUX DVOJKRÍDLOVÝCH DVERÍ V TECHNOLOGII STANDARD (S HRANOU)											
VEĽKOSŤ	KOMBINÁCIA ZLOŽENIA KRÍDEL	STANDARDOVÉ VÝMERY									
		Sw	So	Sz	Sp	Sm	Hw	Ho	Hz	Hp	Hm
120	621+621	1226	1204	1292	1417	1312	1970	1981	2014	2077	2030
125	646+646	1276	1254	1342	1467	1362					
140	721+721	1426	1404	1492	1617	1512					
145	746+746	1476	1454	1542	1667	1562					
160	821+821	1626	1604	1692	1817	1712					
165	846+846	1676	1654	1742	1867	1762					
180	921+921	1826	1804	1892	2017	1912					
185	946+946	1876	1854	1942	2067	1962					

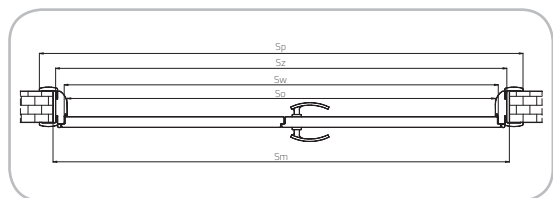
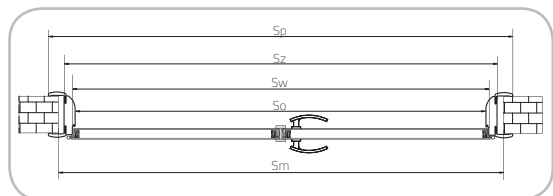
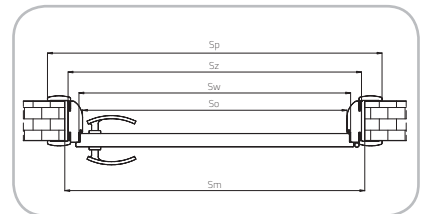

Pripravujúc diery v stene na montáž zárubne, treba brať do úvahy šírku montážnej štrbiny na vyplnenie montážnou penou. V tom prípade treba pripočítat' do výšky približne 20 mm a do šírky približne 20 mm.

## OBLOŽKOVÁ ZÁRUBŇA K DVERÁM INTRO IO/ZWI

### NOVINKA!

MOŽNOSTI OBLOŽKOVEJ ZÁRUBNE

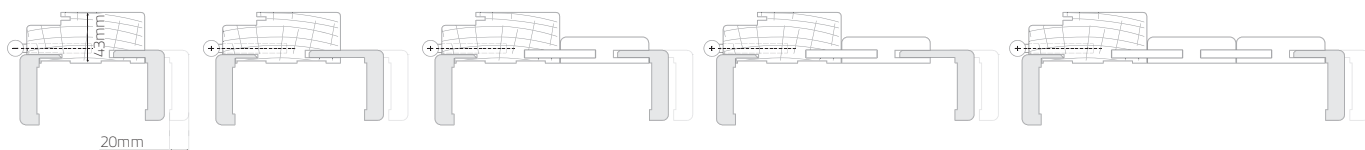

s obložkou  
STANDARD

s obložkou  
PREDLŽENOU

s obložkou  
STANDARD

s obložkou  
PREDLŽENOU

s obložkou  
STANDARD

OBLOŽKOVÁ ZÁRUBŇA K DVERÁM INTRO VO FARBÁCH ALDER, PEAR, NUSS, DARK														
symbol	A	B	C	D	E	F	G	H	I	J	K	1	2	3
hrúbka múru v mm	89-109	109-129	129-149	149-169	164-184	189-209	209-229	229-249	249-269	269-289	289-309	309-329	329-349	349-369
Zloženie stredových častí	100	100	140	140	100+75	100+100	100+100	100+140	100+140	100+180	100+180	100+220	100+220	140+120
obložka	standard	predlžená	standard	predlžená	standard	standard	predlžená	standard	predlžená	standard	predlžená	standard	predlžená	standard
CENA ZÁRUBNE														
	121,00 € s DPH 100,83 € bez DPH	149,00 € s DPH 124,17 € bez DPH	162,00 € s DPH 135,00 € bez DPH	167,00 € s DPH 139,17 € bez DPH	176,00 € s DPH 146,67 € bez DPH	184,00 € s DPH 153,33 € bez DPH	192,00 € s DPH 160,00 € bez DPH	218,00 € s DPH 181,61 € bez DPH						

## OBLOŽKOVÁ ZÁRUBŇA K DVERÁM FOGO

### NOVINKA!

MOŽNOSTI OBLOŽKOVEJ ZÁRUBNE

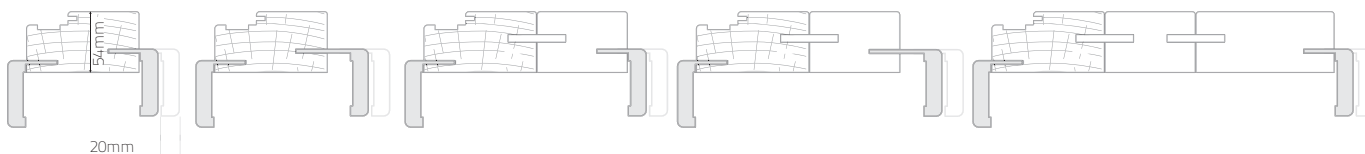

s obložkou  
STANDARD

s obložkou  
PREDLŽENOU

s obložkou  
STANDARD

s obložkou  
PREDLŽENOU

s obložkou  
STANDARD

OBLOŽKOVÁ ZÁRUBŇA K PROTIPOŽIARNYM DVERÁM FOGO														
symbol	B	C	D	E	F	G	H	I	J	K	1	2	3	4
hrúbka múru v mm	100-120	120-140	140-160	160-180	180-200	200-220	220-240	240-260	260-280	280-300	300-320	320-340	340-360	360-380
Zloženie stredových častí	100	100	140	140	100+80	100+80	100+120	100+120	100+160	100+160	100+80+120	100+80+120	100+120+120	100+120+120
obložka	standard	predlžená	standard	predlžená	standard	predlžená	standard	predlžená	standard	predlžená	standard	predlžená	standard	predlžená
PŘÍPLATOK ZA OBLOŽKOVÚ ZÁRUBŇU K PROTIPOŽIARNYM DVERÁM														
	44,00 € s DPH 36,67 € bez DPH	83,00 € s DPH 69,17 € bez DPH	107,00 € s DPH 89,17 € bez DPH	128,00 € s DPH 106,67 € bez DPH	149,00 € s DPH 124,17 € bez DPH	182,00 € s DPH 151,67 € bez DPH	205,00 € s DPH 170,83 € bez DPH							

#### POZOR!

Dvere FOGO ako komplet s obložkovou zárubňou sa označuje symbolom R/F1, R/F2. Symbol zárubne je uvedený v poslednom poli kódu produktu. Zárubňa sa skladá z drevenej časti rozšírenej o stredovú časť vyrobenú z MDF.





		SEGMENTOVÉ		PEVNÉ		ŠTVRŤVALČEK	LIŠTY			
		SEGMENTOVÁ OBLOŽKOVÁ ZÁRUBŇA MDF TYP LUX	SEGMENTOVÁ OBLOŽKOVÁ ZÁRUBŇA FÓLIOVANÁ ALEBO LAKOVANÁ TYP SW	PEVNÁ ZÁRUBNE MDF (100 x 43 mm) FÓLIOVANÁ ALEBO LAKOVANÁ TYP Z	PEVNÁ ZÁRUBNE MDF (100 x 43 mm) FÓLIOVANÁ TYP Q	ŠTVRŤVALČEK VYPUKLÝ	LIŠŤA	LIŠŤA Q		
		O/MJ	O/SW	Z/MF	Q/MQ					
BI	BIELY	X	R2 tabuľka strana 43	48,00 40,00	62,00 51,67	13,00 10,83	13,00 10,83	17,00 14,17		
BP	BUK	X								
CP	CALVADOS	X								
DP	DUB	X								
EP	ERLE	X								
KP	JAVOR	X								
MP	MAHAGÓN	X								
OI	ORAH	X								
AR	ALDER	X	X	X	X	X		X		
PR	PEAR	X	X	X	X	X		X		
NR	NUSS	X	X	X	X	X		X		
DR	DARK	R1 tabuľka strana 43	R2 tabuľka strana 43	X	X	X		X		
CM	CAFÉ									X
GM	GRAFIT						X			X
KM	KARAMEL						X			X
LM	LATTE						X			X
MM	MAGNÓLIA						X			X
AK	AKÁCIA									
IJ	IMBIR									
KR	GAŠŤAN					52,00 43,33				
KJ	KOŇAK								17,00 14,17	
NJ	NUT									
OR	OFRAM							16,00 13,33		
VJ	VOG									
WR	VENGE						62,00 51,67			17,00 14,17
AJ	ANTIC									
GJ	GOLD									
DJ	DEREŠ			X						
MJ	MILKY			X						
OJ	ORECH			X						
PJ	PLAZA			X						
WJ	VIŠŇA			X						
LJ	LEMON			52,00 43,33						
TJ	TABACO									
HJ	EBEN			75,00 63,33						
GT	GRATTA				74,00 61,67	23,00 19,17		33,00 27,50		
NT	NUGAT									
BC	BEECH	X			X	X	25,00 20,83	X		
DC	DUB	X		52,00 43,33	X	X		X		
MC	MOCCA	X			X	X		X		
NC	NOCE	X			X	X		X		
PC	ŠEDÁ	X			X	X		X		
CN	CHOCO	X		115,00 95,83	X	21,00 17,50	30,00 25,00	X		
AL	AREO	X			X			X		
BL	BIELY	X			X			X		
GL	GRIN	X		88,00 73,33	X	16,00 13,33	17,00 14,17	X		
LL	LAZUR	X			X			X		
TL	TEAK	X			X			X		

cena € DPH (cena € bez DPH)

## SEGMENTOVÁ OBLOŽKOVÁ MDF ZÁRUBNA TYP LUX (R1)

Symbol	Hrúbka steny mm	Zloženie stredových častí	GRATTA (GT) EBEN (HJ) NUGAT (NT)		CAFÉ (CM) GRAFIT (GM) KARAMEL (KM) LATTE (LM) MAGNÓLIA (MM)		AKÁCIA (AK) ANTIC (AJ) DARK (DR) DEREŠ (DJ) GOLD (GJ)		IMBIR (IJ) GAŠŤAN (KR) KOŇAK (KJ) LEMON (LJ) MILKY (MJ)		NUT (NJ) PLAZA (PJ) OFRAM (OR) ORECH (OJ) TABACO (TJ)		VENGE (WR) VIŠŇA (WJ) VOG (VJ)	
			€ s DPH	€ bez DPH	€ s DPH	€ bez DPH	€ s DPH	€ bez DPH	€ s DPH	€ bez DPH	€ s DPH	€ bez DPH	€ s DPH	€ bez DPH
A	75-95		145,00	120,83	154,00	128,33	125,00						104,17	
B	95-115		145,00	120,83	154,00	128,00	125,00						104,17	
C	120-140		153,00	127,50	162,00	135,00	133,00						110,83	
D	140-160		156,00	130,00	165,00	137,50	136,00						113,33	
E	160-180		160,00	133,33	171,00	142,50	140,00						116,67	
F	180-200		165,00	137,50	175,00	145,83	144,00						120,00	
G	200-220		171,00	142,50	182,00	151,67	150,00						125,00	
H	220-240	105+120	190,00	158,33	204,00	170,00	155,00						129,17	
I	240-260	105+140	195,00	162,50	209,00	174,17	159,00						132,50	
J	260-280	105+160	199,00	165,83	213,00	177,50	164,00						136,67	
K	280-300	105+180	204,00	170,00	218,00	181,67	171,00						142,50	
1	300-320	165+140	208,00	173,33	223,00	185,83	192,00						160,00	
2	320-340	165+160	212,00	176,67	228,00	190,00	197,00						164,17	
3	340-360	165+180	217,00	180,83	232,00	193,33	202,00						168,33	
4	360-380	185+180	221,00	184,17	238,00	198,33	205,00						170,83	
5	380-400	205+180	225,00	187,50	242,00	201,67	210,00						175,00	
6	400-420	105+140+160	322,00	268,33	327,00	272,50	306,00						255,00	
7	420-440	105+140+180												
8	440-460	165+140+140												
9	460-480	165+140+160												
0	480-500	165+140+180												

## SEGMENTOVÁ OBLOŽKOVÁ ZÁRUBNA FÓLIOVANA alebo lakovaná TYP SW (R2)

Symbol	Hrúbka steny mm	Zloženie stredových častí	BIELY (BI) BUK (BP) CALVADOS (CP) DUB (DP) ERLE (EP) JAVOR (JP) MAHAGON (MP) ORAH (OI)		AKÁCIA (AK) IMBIR (IJ) GAŠŤAN (KR) KOŇAK (KJ) NUT (NJ) OFRAM (OR) VENGE (WR) VOG (VJ)		DEREŠ (DJ) GOLD (GJ) MILKY (MJ) ORECH (OJ) PLAZA (PJ) VIŠŇA (WJ)		ANTIC (AJ) BEECH (BC) DUB (DC) LEMON (LJ) MOCCA (MC) NOCE (NC) ŠEDA (PC) TABACO (TJ)		CAFÉ (CM) DARK (DR) GRAFIT (GM) KARAMEL (KM) LATTE (LM) MAGNÓLIA (MM)		GRATTA (GT) EBEN (HJ) NUGAT (NT)		CHOCO (CN)		AREO (AL) BIELY (BL) GRIN (GL) LAZUR (LL) TEAK (TL)	
			€ s DPH	€ bez DPH	€ s DPH	€ bez DPH	€ s DPH	€ bez DPH	€ s DPH	€ bez DPH	€ s DPH	€ bez DPH	€ s DPH	€ bez DPH	€ s DPH	€ bez DPH	€ s DPH	€ bez DPH
A	75-95		76,00	63,33	99,00	82,50	105,00	87,50	117,00	97,50	183,00	152,50	105,00	87,50				
B	95-115		79,00	65,83	103,00	85,83	109,00	90,83	120,00	100,00	189,00	157,50	109,00	90,83				
C	120-140		82,00	68,33	106,00	88,33	113,00	94,17	124,00	103,33	194,00	161,67	111,00	92,50				
D	140-160		85,00	70,83	110,00	91,67	117,00	97,50	128,00	106,67	200,00	166,67	116,00	96,67				
E	160-180		88,00	73,33	114,00	95,00	120,00	100,00	132,00	110,00	206,00	171,67	120,00	100,00				
F	180-200		91,00	75,83	118,00	98,33	124,00	103,33	136,00	113,33	214,00	178,33	125,00	104,17				
G	200-220		94,00	78,33	122,00	101,67	128,00	106,67	140,00	116,67	221,00	184,17	129,00	107,50				
H	220-240		97,00	80,83	126,00	105,00	132,00	110,00	143,00	119,17	230,00	191,67	134,00	111,67				
I	240-260	140+100	100,00	83,33	130,00	108,33	136,00	113,33	148,00	123,33	246,00	205,00	146,00	121,67				
J	260-280	140+120	103,00	85,83	134,00	111,67	140,00	116,67	151,00	125,83	257,00	214,17	150,00	125,00				
K	280-300	140+140	106,00	88,33	137,00	114,17	144,00	120,00	155,00	129,17	267,00	222,50	154,00	128,33				
1	300-320	140+160	118,00	98,33	154,00	128,33	160,00	133,33	172,00	143,33	280,00	233,33	163,00	135,83				
2	320-340	140+180	121,00	100,83	158,00	131,67	164,00	136,67	176,00	146,67	293,00	244,17	167,00	139,17				
3	340-360	140+200	124,00	103,33	162,00	135,00	168,00	140,00	179,00	149,17	308,00	256,67	171,00	142,50				
4	360-380	140+220	127,00	105,83	165,00	137,50	172,00	143,33	183,00	152,50	320,00	266,67	174,00	145,00				
5	380-400	220+160	130,00	108,33	169,00	140,83	176,00	146,67	187,00	155,83	333,00	277,50	179,00	149,17				
6	400-420	220+180	219,00	182,50	259,00	215,83	266,00	221,67	278,00	231,67	418,00	348,33	269,00	224,17				
7	420-440	220+200																
8	440-460	220+220																
9	460-480	140+160+160																
0	480-500	140+160+180																

**PRÍKLAD MONTÁŽE ŠTVRŤVALČEKA VYPUKLÉHO A PLOCHEJ LIŠTY**

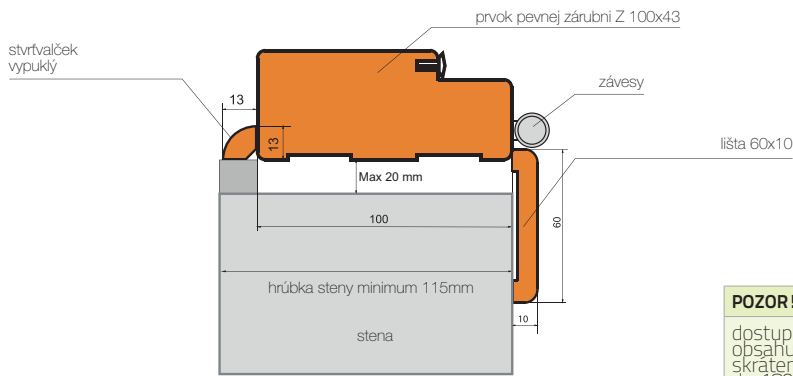

**ŠTVRŤVALČEK VYPUKLÝ**

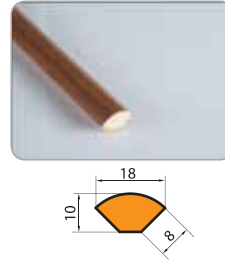

**LIŠTA**

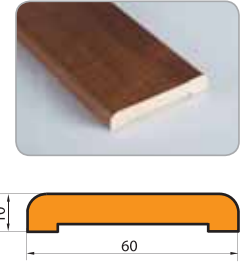

**LIŠTA Q**



**POZOR!**  
dostupné v univerzálnych kompletch obsahujúcich prvky do samostatného skratenia v rozmere 90 (symbol 09) aj do 180 (symbol 99) príplatok za zárubne dvojkrídlých dverí 50%. Príplatok za lišty a štvrt valčeky pre dvojkrídlých dverí 20%.

**SUROVÝ DREVENÝ PRAH NELAKOVANÝ**

Nakres 1  
Prah určený pre krídla INTRO, BOSTON BWP/P, DAKAR model DP/P

Nakres 2  
Prah určený pre technických protipožiarných dverí FOGO

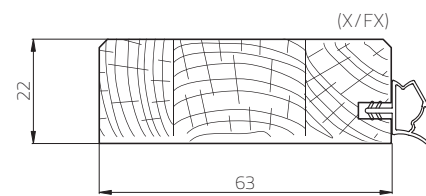
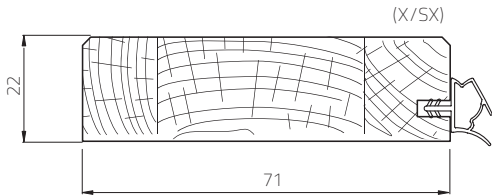

ROZMER	prah do dverí INTRO, BOSTON BW/P/P, DAKAR (DP/P)			
	70	80	90	100
So	705	805	905	1005

ROZMER	prah do protipožiarných dverí FOGO			
	70	80	90	100
So	706	806	906	1006



€ s DPH	€ bez DPH
<b>13,00</b>	10,83

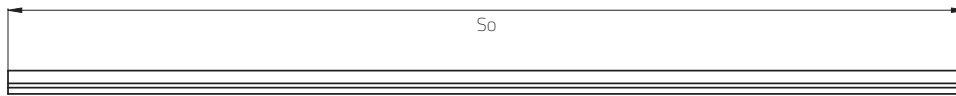

Získali sme plné právo používať stavebné označenie.  
Záruka 24 mesiacov.

Technické schválenie:  
AT-15-4368/2010 ITB Varšava  
AT-15-6103/2010 ITB Varšava [E130]

Test Higený:  
HK/B/0309/01/2009 PZH Varšava  
HK/B/0309/02/2009 PZH Varšava  
HK/B/0750/01/2012 PZH Varšava [E130]



malobochodná odporúčaná predajná cena v EUR

## DVEROVÉ KRÍDLA

## KRÍDLA PRE DVOJKRÍDLOVÝCH DVERÍ, MODEL V TECHNOLÓGII RÁM SOFT (rozmery 125, 145, 165, 185 aj s dodavkou 40') a TECHNOLÓGII SOFT

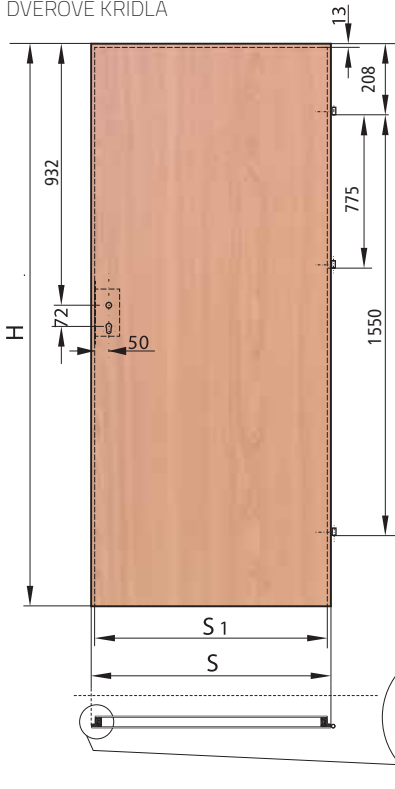

### LEGENDA

- A** - výmer šírky otváracieho krídla
- B** - výmer šírky vedľajšieho krídla v technológii rám soft
- B1** - výmer šírky vedľajšieho krídla s kryciou lištou
- S** - šírka krídla
- S1** - šírka krídla vo falci
- H** - výška krídla

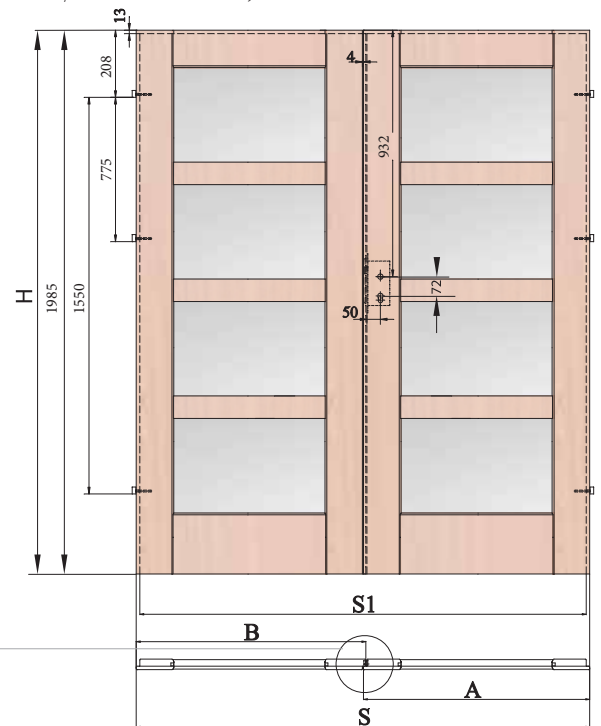
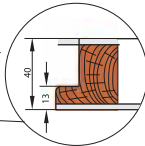
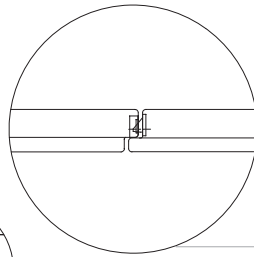

ROZMERY JEDNOKRÍDLOVÝCH DVERÍ						
VEĽKOSŤ	ROZMER KRÍDLA					
	S	60	70	80	90	100
S1	620	720	820	920	1020	1120
H	1985	1985	1985	1985	1985	1985

ROZMERY DVOJKRÍDLOVÝCH DVERÍ V TECHNOLÓGII RÁM SOFT				
VEĽKOSŤ	KOMBINÁCIA ZLOŽENIA KRÍDEL	ROZMER KRÍDLA		
		S	S1	H
125	646+659	1296	1270	1985
145	746+759	1496	1470	
165	846+859	1696	1670	
185	946+959	1896	1870	

ROZMERY DVOJKRÍDLOVÝCH DVERÍ S KRÍDLOM 40' V TECHNOLÓGII RÁM SOFT					
VEĽKOSŤ	A	B	ROZMER KRÍDLA		
			S	S1	H
60+40	646	459	1096	1070	1985
70+40	746	459	1196	1170	
80+40	846	459	1296	1270	
90+40	946	459	1396	1370	

## KRÍDLA PRE DVOJKRÍDLOVÝCH DVERÍ S KRYCIU LIŠTOU V TECHNOLÓGII STANDARD (netýka sa modelu FOGO)

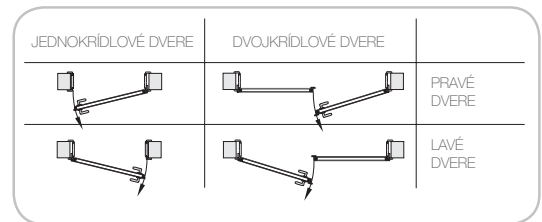
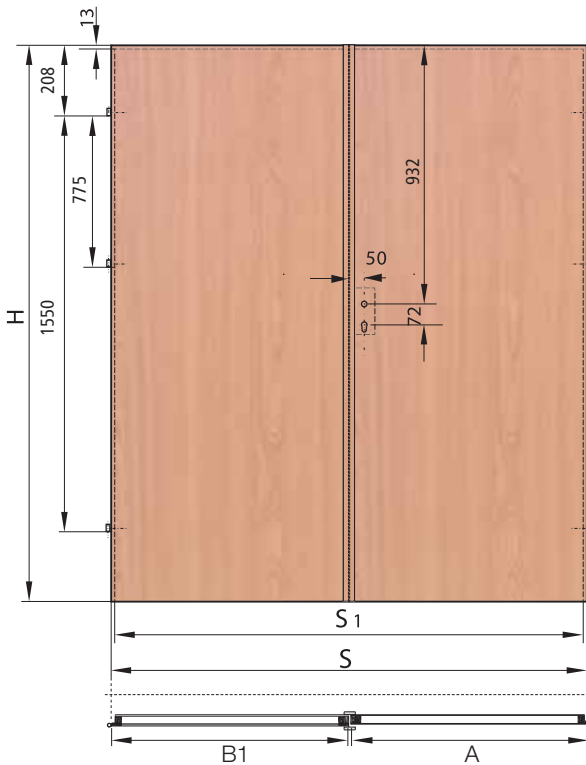

ROZMERY DVOJKRÍDLOVÝCH DVERÍ V TECHNOLÓGII STANDARD (S HRANOU)				
VEĽKOSŤ	KOMBINÁCIA ZLOŽENIA KRÍDEL	STANDARDOVÉ VYMERY		
		S	S1	H
120	621+621	1246	1220	1985
125	646+646	1296	1270	
140	721+721	1446	1420	
145	746+746	1496	1470	
160	821+821	1646	1620	
165	846+846	1696	1670	
180	921+921	1846	1820	
185	946+946	1896	1870	

ROZMERY DVOJKRÍDLOVÝCH DVERÍ S KRÍDLOM 40' V TECHNOLÓGII STANDARD (S HRANOU)					
VEĽKOSŤ	A	B1	ROZMER KRÍDLA		
			S	S1	H
60+40	646	446	1096	1070	1985
70+40	746	446	1196	1170	
80+40	846	446	1296	1270	
90+40	946	446	1396	1370	

malobchodná odporúčaná predajná cena v EUR

Prípravujú dieru v stene na montáž zárubne, treba brať do úvahy šírku montážnej štrbiny na vyplnenie montážnou penou. V tom prípade treba pripočítať do výšky približne 20 mm a do šírky približne 20 mm.







## BASIC

Základná trieda povrchov dverí CENTURION-R. Technológia výroby povrchov zaručuje farebné a vzorové opakovanie štruktúry dreva. Optimálna kvalita výrobku v atraktívnej cene. Povrchy triedy BASIC sú dostupné pre dvere BOSTON, BOSTON BW, VERONA, ETNA, YORK, MANHATTAN, MONTANA, VESTO, SOFIA, FOGO.

**POZOR!** Farby KA, EA, MA, BA sú vyrábané z plochej fóliovanej dosky. Farby KP, BP, EP, CP, MP, DP, OI sú vyrábané z plochej lakovanej dosky. Viac informácie u predajcov.

## BASIC PLUS

V procese technologickej výroby dverí tejto triedy je lisovaná doska so štruktúrou dreva, opláštá ekologickými transparentnými lakmi. Farba je nanesená viackrát ručne, vďaka čomu dvere MALAGA získavajú efekt tieňovaných dverí, ktorý nemusí byť vždy totožný. Povrchy triedy BASIC PLUS sú dostupné pre dvere MALAGA a ANDORA.

## PREMIUM

Povrchy dverí CENTURION-R dlhoročne používané v bytoch. Technológia výroby fólií zaručuje presné vzory štruktúry dreva a ich farebné opakovanie. Dvere vyrobené v tejto fólii sú odolné na škrabance a blednutie. Dostupné pre dvere MODESTO, VIGO, RENO, ETNA, KOBE, SAPPORO, MONTANA, MONACO, VILA, OSLO, DENVER, HAGA, BERGEN, VERONA, SEMKO, POPRAD, FOGO.

## PREMIUM PLUS

Trieda povrchov CENTURION-R so zvýšenými parametrami odolnosti na činitele - škrabance, silečné vplyvy a vlhkosť. V procese technologickej výroby fólií je materiál viackrát opláštený vrstvami šlachetných substancií a impregnantov, čo v budúcnosti zabezpečí výrobok odolnejší pred pôsobiacimi vonkajšími podmienkami, zmeny vlhkosti. Fólia PREMIUM PLUS dokonale napodobňuje vzor prírodného dreva. Riešenie pre toho, kto si cení estetiku a komfort počas používania výrobkov. Dostupné pre dvere OSLO, VIGO, OSAKA, MONACO, NICEA, SOFIA, SEMKO, FOGO.

## PREMIUM LUX

Trieda povrchov CENTURION-R s veľmi vysokými parametrami na hĺboké škrabance, chemikálie (napr. káva, čaj, omáčky, tuky) pôsobenie silečného žiarenia. Ideálne vzory nákresov pruhov a farieb prírodného dreva. PREMIUM LUX - trieda povrchov pre každého, kto si cení dokonalú kvalitu a eleganciu. Dostupné pre dvere INTRO, MONACO, ETNA, OSLO, RENO, VILA, BERGEN, NICEA, OSAKA, HAGA, SOFIA, FOGO. V tejto triede povrchov dostupná je taktiež RYFLOVANÁ FÓLIA (farby CAFE, GRAFIT, LATTE, MAGNOLIE a KARAMEL). Využívanie nových technológií dáva povrchu matný vzhľad, je príjemný na dotyk ako štruktúra jemne brúseného prírodného dreva.

## EXTREME

Trieda povrchov CENTURION-R o najvyšších parametroch na odolnosť voči vonkajším činiteľom. Fólia CPL je najtvrdšou umelou fóliou s vysokovou odolnosťou voči oderu a mechanickému poškodeniu. Nemusí byť konzervovaná. Využívanie povrchu triedy EXTREME zaručuje plynulé opakovanie vzoru a farby. Najvhodnejšie použitie dverí je v priestoroch, kde sú vystavené veľmi častému používaniu napr. v školách, nemocniciach, hoteloch, kanceláriách a pod. Dostupné pre dvere DAKAR, SOFIA, MONACO, OSAKA, FOGO, NICEA.



- Najvyššia odolnosť voči vonkajším činiteľom.
- Výnimočne veľká odolnosť voči oderu a mechanickému poškodeniu.
- Nemusí byť konzervovaný.
- Zaručuje plynulé opakovanie vzoru a farby.

## NATURA

Prírodná trieda povrchov dverí CENTURION-R. Povrchová úprava dverí je prírodná dyha najvyššej kvality. Dostupné pre dvere NICEA NATURA.



**SKLO TVRDENÉ** - V procese tvrdenia (ohriatie tabule skla na vysokú teplotu a potom rýchle ochladenie) sklo získava vlastnosti bezpečnosti aj v zrážke jeho odolnosť na mechanické činitele. Charakteristickým činiteľom tvrdeného skla je spôsob prasknutia - po rozbití sa rozpadá na malé kúsky s tupými hranami, vďaka čomu sa zmenší riziko zranenia v prípade rozbitia skla.



Kridla fóliované tradičným spôsobom. Priestor vo falci olepený hranouč.



Technológia Soft - hrany kridla sú zagulfatené. Moderná technológia výroby zvačša estetiku a komfort používania kridla.



Konštrukcia kridla je rám vyrobený z vysoкокvalitnej lepenej drevenej dosky. Týmto technologickým riešením získava výrobok väčšiu odolnosť, stabilitu a konštrukčne vydrží. Dodatočne hrany kridla sú zagulfatené. Spojenie fólií je vo falci.

BASIC Biely (BI, BA)	BASIC Javor (KA, KP)	BASIC Buk (BP)	BASIC Erle (EA, EP)
BASIC Calvados (CP)	BASIC Mahagón (MA, MP)	BASIC Dub (DP)	BASIC Orah (OI)
BASIC PLUS Biely (BL)	BASIC PLUS Aeo (AL)	BASIC PLUS Grin (GL)	BASIC PLUS Teak (TL)
BASIC PLUS Lazur (LL)	PREMIUM Gaštan (KR)	PREMIUM Ofram (OR)	PREMIUM Dereš (DI)
PREMIUM Nut (NI)	PREMIUM Vog (VI)	PREMIUM Koňak (KI)	PREMIUM Imbir (II)
PREMIUM Akácia (AK)	PREMIUM Venge (WR)	PREMIUM PLUS Milky (MI)	PREMIUM PLUS Orech (OI)
PREMIUM PLUS Višňa (WI)	PREMIUM PLUS Plaza (PI)	PREMIUM PLUS Gold (GI)	PREMIUM PLUS Antic (AI)
PREMIUM PLUS Lemon (LI)	PREMIUM PLUS Tabaco (TI)	PREMIUM LUX Alder (AR)	PREMIUM LUX Pear (PR)
PREMIUM LUX Nuss (NR)	PREMIUM LUX Dark (DR)	PREMIUM LUX Karamel (KM)	PREMIUM LUX Café (CM)
PREMIUM LUX Latte (LM)	PREMIUM LUX Magnólia (MM)	PREMIUM LUX Grafit (GM)	EXTREME Šedá (PC)
EXTREME Dub (DC)	EXTREME Beech (BC)	PREMIUM LUX Eben (HI)	EXTREME Gratta (GT)
EXTREME Nugat (NT)	EXTREME Mocca (MC)	EXTREME Noče (NC)	NATURA Choco (CN)



## VETRACIA MRIEŽKA z umelej hmoty



## PANEL FRÉZOVANÝ



## VETRACIE OTVORY z umelej hmoty



množstvo ventilačných otvorov závisí od modelu a rozmeru krídla

## VENTILAČNÝ VÝFREZ

ventilačný výfrez (okrem modelov v technológii Rám Soft a MODESTO)



ROZMER	ROZMER KRÍDLA			
	60	70	80	90
A	646	746	846	946
B	380	480	580	680

ventilačný výfrez (model MODESTO)



ROZMER	ROZMER KRÍDLA			
	60	70	80	90
A	646	746	846	946
B	346	446	546	646

ventilačný výfrez (modely vyrábané v technológii Rám Soft)



ROZMER	ROZMER KRÍDLA			
	60	70	80	90
A	646	746	846	946
B	350	450	550	650

## KLUČKY

### DARO



DARO	farba: nikel satén, patina	
	€ s DPH	€ bez DPH
kľučka	35,00	29,17
(T)	21,00	17,50
(Y)	21,00	17,50
(L)	25,00	20,83

Výrobca kľučiek: Metal-Bud

### LIBRA



LIBRA	nikel saténový (D6)		nikel natieraný (D7)	
	€ s DPH	€ bez DPH	€ s DPH	€ bez DPH
kľučka	40,00	33,33	42,00	35,00
(T)	19,00	15,83	20,00	16,67
(Y)	19,00	15,83	20,00	16,67
(L)	25,00	20,83	25,00	20,83

Výrobca kľučiek: Gamet sp.z o.o.

### SIGMA



SIGMA	farba: nikel satén, patina	
	€ s DPH	€ bez DPH
kľučka	32,00	26,67
(T)	25,00	20,83
(Y)	21,00	17,50
(L)	28,00	23,33

Výrobca kľučiek: Metal-Bud

### VERDOR



VERDOR	nikel natieraný (D7)	
	€ s DPH	€ bez DPH
kľučka	28,00	23,33
(T)	18,00	15,00
(Y)	18,00	15,00
(L)	20,00	16,67

Výrobca kľučiek: Gamet sp.z o.o.

### LAURA



LAURA	chróm	
	€ s DPH	€ bez DPH
kľučka	43,00	35,83
(T)	28,00	23,33
(Y)	28,00	23,33
(L)	29,00	24,17

Výrobca kľučiek: Nomet sp. z o.o.



CENTURION-R. PRODUCENT DRZWI  
ul. Łany 1, 38-500 Sanok  
tel. +48 13 465 38 80 sekretariat  
tel. +48 13 465 38 81, 465 38 82 marketing  
fax +48 13 465 38 88  
e-mail: biuro@centurion.com.pl  
info@centurion.com.pl  
www.centurion-r.sk

PARTNER